

HRTU 418

Détecteurs de distance à ultrasons

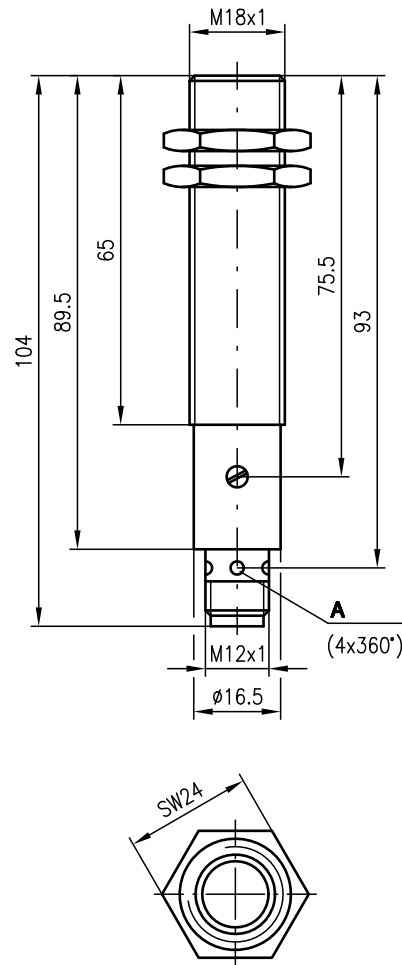

Encombrement



A Diodes témoins Q1



50 ... 300mm
150 ... 1000mm

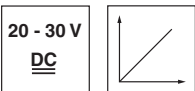

- Idéal pour la détection de niveaux de liquides, de matériaux en vrac, de produits transparents, ...
- Informations de distance quasi-indépendantes des propriétés de la surface de l'objet
- Logiciel de paramétrage PC pour la configuration du capteur et de la sortie analogique
- Possibilité de synchroniser jusqu'à 10 appareils par l'entrée SYNC

Raccordement électrique

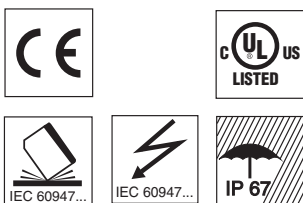

Accessoires :

(à commander séparément)

- Systèmes de fixation
- Câble avec connecteur M12 (K-D ...)
- Logiciel de paramétrage « USDS-Config » (téléchargement gratuit sur Internet à l'adresse www.leuze.com)
- PGU 01 (programmeur)

...418 M/V 3010...
...418 M/V 5010...

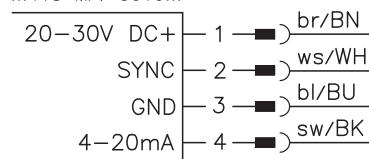

...418 M/V 3310...
...418 M/V 5310...

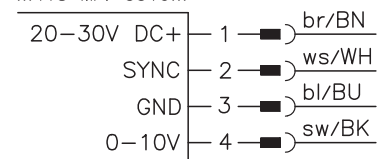

Sous réserve de modifications • USDS_02fr.fm

Caractéristiques techniques

Caractéristiques ultrasoniques	HRTU...-5x10-300...	HRTU...-3x10-1000...
Portée de fonctionnement ¹⁾	50 ... 300mm	150 ... 1000mm
Fréquence ultrasonique	400kHz	200kHz
Angle d'ouverture	6°	
Résolution	1mm	
Exactitude absolue de la mesure	± 2,5% par rapport à la valeur finale de la plage de mesure	
Reproductibilité	± 1mm	± 2mm
Hystérésis de commutation	10mm	10mm
Données temps de réaction		
Fréquence de commutation (min.) ²⁾	5Hz	4Hz
Temps de réaction (max.) ²⁾	100ms	120ms
Temps d'initialisation	280ms	280ms
Données électriques		
Tension d'alimentation U _N	20 ... 30V CC (y compris ± 10% d'ondulation résiduelle)	
Ondulation résiduelle	± 10% d'U _N	
Consommation	≤ 60mA	
Sortie de commutation	analogique	
Sortie courant	uniquement HRTU...-x010-...	
Charge	4 ... 20mA	
Résistance de charge	R _L = 0 ... 300Ω	
Courbe caractéristique	ascendante	
Sortie tension	uniquement HRTU...-x310-...	
Tension de sortie	0 ... 10V	
Résistance de charge	R _L ≥ 500Ω	
Courbe caractéristique	ascendante	
Témoins		
DEL jaune	objet détecté	
Données mécaniques		
Boîtier	métallique/CuZn	
Poids	50g	
Raccordement électrique	connecteur M12, plastique, à 4 pôles	
Caractéristiques ambiantes		
Temp. ambiante (utilisation/stockage)	-25°C ... +70°C/-40°C ... +85°C	
Protection E/S ³⁾	1, 2, 3	
Niveau d'isolation électrique	III	
Indice de protection	IP 67	
Normes de référence	CEI 60947-5-2	
Installation	quelconque	

- 1) Sur l'ensemble de la plage de température, objet de mesure ≥ 10x10mm
- 2) Paramétrable jusqu'à 3 fois plus vite à l'aide d'USDS-Config,
- 3) 1=contre les court-circuits et la surcharge, 2=pas contre l'inversion de polarité, 3=contre la rupture de fils et l'induction

Remarques

- **Utilisation conforme :**
Les détecteurs de distance à ultrasons servent à la détection acoustique sans contact d'objets.

Pour commander

	Désignation	Article n°
Sortie courant	HRTU 418M/V-5010-300-S12	500 36259
Sortie courant	HRTU 418M/V-3010-1000-S12	500 36260
Sortie tension	HRTU 418M/V-5310-300-S12	500 40616
Sortie tension	HRTU 418M/V-3310-1000-S12	500 40618

Notes

Diagrammes

HRTU...-5x10-300...

Réaction typ. (objet de 10x10mm)

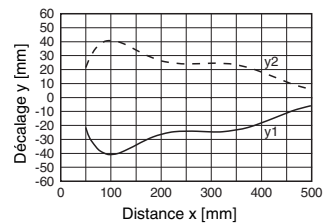

HRTU...-3x10-1000...

Réaction typ. (objet de 10x10mm)

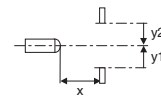
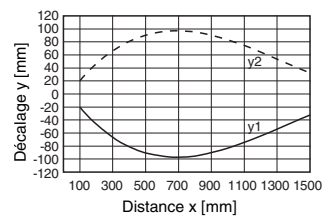

Remarques

- **Synchronisation :**
La liaison des capteurs avec l'entrée SYNC permet d'éviter toute interférence mutuelle.

Logiciel de configuration « USDS-Config »

Le logiciel de configuration fonctionne sous Windows 95/98/NT/2000/XP et offre les possibilités suivantes :

- Paramétrage du fonctionnement multiplex
- Configuration du capteur (amortissement, fréquence de commutation, temps de réaction)
- Réglage de la sortie de commutation (début/fin de la plage de commutation, hystérésis, objet présent oui/non)
- Réglage de la sortie analogique
- Prise en charge de différentes langues