

LSR 46B "S"

Fotocellula a barriera con indicatore di allineamento

it 01-2010/01 50111616



Disegno quotato

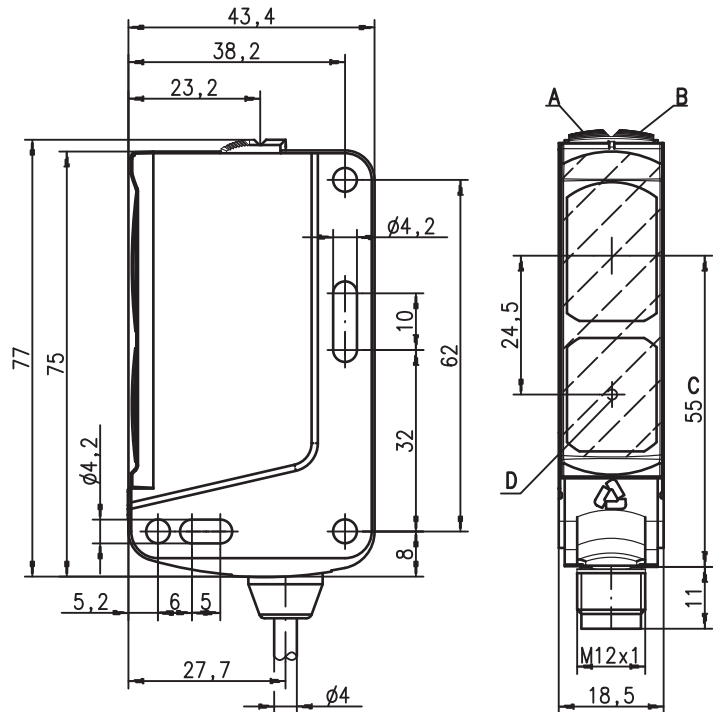

- A Diodo indicatore verde
- B Diodo indicatore giallo
- C Asse ottico
- D Diodo indicatore allineamento



44m



- Fotocellula a barriera con luce rossa visibile
- Rapido allineamento tramite *brightVision*®
- Raggio di luce stretto per impedire riflessioni tramite oggetti lucenti
- Indicatore per il rapido ed esatto allineamento
- Uscite push-pull (controfase)

Collegamento elettrico

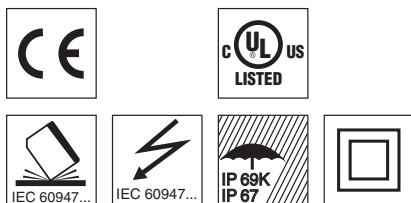

Accessori:

(da ordinare a parte)

- Sistemi di fissaggio (BT 46, BT 46.1, BT 46.1.5, BT 46.2)
- Connettori M12 (KD ...)
- Cavi confezionati (K-D ...)
- Ausiliario di posizionamento (SAT 5)

Trasmittitore:

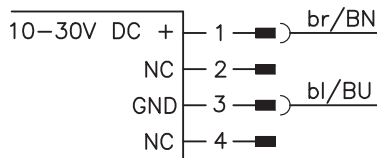

Ricevitore:

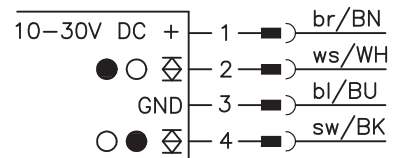

Con riserva di modifiche • 46B_a04it.fm

Dati tecnici

Dati ottici

Portata limite tipica ¹⁾	44 m
Portata di esercizio ²⁾	40 m
Sorgente luminosa ³⁾	LED (luce modulata)
Lunghezza d'onda	620nm (luce rossa visibile, polarizzata)

Comportamento temporale

Frequenza di commutazione	100Hz
Tempo di reazione	5ms
Tempo di inizializzazione	≤ 300ms

Dati elettrici

Con uscite di commutazione a transistor

Tensione di esercizio U_B ⁴⁾	10 ... 30VCC (con ondulazione residua)
Ondulazione residua	≤ 15% di U_B
Corrente a vuoto	≤ 15mA (rispettivamente trasmettitore e ricevitore)
Uscita di commutazione ⁵⁾	2 uscite di commutazione push-pull (controfase) pin 2: PNP commutante senza luce, NPN commutante con luce pin 4: PNP commutante con luce, NPN commutante senza luce
Tensione di segnale high/low	≥ ($U_B - 2V$) ≤ 2V
Corrente di uscita	max. 100mA

Indicatori

LED verde	stand-by
LED giallo	percorso ottico libero
LED giallo lampeggiante	percorso ottico libero, senza riserva di funzionamento
LED giallo frontale	indicatore di orientamento ⁶⁾

Dati meccanici

Alloggiamento	plastica (PC-ABS)
Copertura ottica	plastica (PMMA)
Peso	50g
Tipo di collegamento	connettore a spina circolare M12 oppure cavo con connettore a spina circolare M12, lunghezza del cavo: 200mm

Dati ambientali

Temp. ambiente (esercizio/magazzino)	-30°C ... +60°C / -30°C ... +70°C
Circuito di protezione ⁷⁾	2, 3
Classe di protezione VDE ⁸⁾	II, isolamento completo
Tipo di protezione	IP 67, IP 69K
Classe LED	1 (a norme EN 60825-1)
Norme di riferimento	IEC 60947-5-2
Omologazioni	UL 508 ⁴⁾



- 1) Portata limite tipica: distanza utile massima ottenibile senza riserva di funzionamento
- 2) Portata di esercizio: distanza utile consigliata con riserva di funzionamento
- 3) Durata media 100.000h a temperatura ambiente di 25°C
- 4) Per applicazioni UL solo per l'utilizzo in circuiti «Class 2»
- 5) Le uscite di commutazione push-pull (controfase) non devono essere collegate in parallelo
- 6) Indicatore a LED ottimamente visibile per il controllo dell'orientamento
- 7) 2 = protezione contro lo scambio delle polarità, 3 = protezione contro il cortocircuito per tutte le uscite a transistor
- 8) Tensione di dimensionamento 50V

Per ordinare gli articoli

	Designazione	Cod. art.
Trasmettitore e ricevitore	LSR 46B/66-S-S12	
Trasmettitore	LSSR 46B-S-S12	501 10929
Ricevitore	LSER 46B/66-S-S12	501 10930

Tabelle

0	40	44
---	----	----

	Portata di esercizio [m]
	Portata limite tipica [m]

Diagrammi

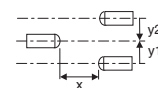
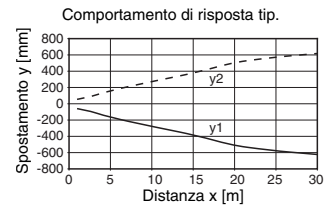

Note

Un asse luminoso è formato da un trasmettitore e da un ricevitore con le seguenti designazioni:

- LSR = asse luminoso completo
- LSSR = trasmettitore
- LSER = ricevitore

● **Uso conforme:**

Le fotocellule sono sensori optoelettronici per il rilevamento ottico senza contatto della presenza di oggetti. Questo prodotto deve essere messo in servizio solo da personale specializzato ed utilizzato conformemente all'uso previsto. Questo sensore non è un sensore di sicurezza e non serve alla protezione di persone.

● **Indicatore di orientamento:**

('D' vedi disegno quotato)
LED giallo = percorso ottico libero - con riserva
LED giallo lampeggiante = percorso ottico libero - senza riserva di funzionamento