



Ürün no.: 50134012

SLS518I-K48-M12

Güvenlik tek ışın fotoelektrik sensör verici



Şekil farklılık gösterebilir

## İçerik

- Teknik veriler
- Boyutlandırılmış çizimler
- Elektrik bağlantısı
- Kumanda ve gösterge
- Uygun alıcı
- Uyarılar
- Aksesuarlar

**Teknik veriler**

<b>Temel veriler</b>	
Seri	518

<b>Özel tasarım</b>	
Özel tasarım	Aktivasyon girdisi

<b>Karakteristik parametreler</b>	
Tip	4, IEC/EN 61496, uygun bir test denetleme ünitesiyle bağlantılı olarak, örn. MSI-TR1B
SIL	3, IEC 61508, Uygun bir test denetleme ünitesiyle bağlantılı olarak, örn. MSI-TR1B
SILCL	3, IEC/EN 62061, Uygun bir test denetleme ünitesiyle bağlantılı olarak, örn. MSI-TR1B
Performans Düzeyi (PL)	e, EN ISO 13849-1, Uygun bir test denetleme ünitesiyle bağlantılı olarak, örn. MSI-TR1B
MTTF <sub>d</sub>	1.700 Yıllar, EN ISO 13849-1
Servis ömrü T <sub>M</sub>	20 Yıllar, EN ISO 13849-1
Kategori	4, EN ISO 13849, uygun bir test denetleme ünitesiyle bağlantılı olarak, örn. MSI-TR1B, Güvenlik rölesi MSI-TRMB ile bağlantılı olarak

<b>Optik veriler</b>	
İşletme bölgesi	0 ... 8 m
Sınır mesafesi	0 ... 8 m
Işık kaynağı	LED, kızılötesi
LED ışık dalga boyu	880 nm
Açılma açısı, maks.	-2,5 ... 2,5 °

<b>Elektrik verileri</b>	
Koruma devresi	Ters kutup koruması Kısa devre koruması

<b>Güç verileri</b>	
Besleme gerilimi U <sub>B</sub>	24 V, DC, -15 ... 15 %, artık dalgalanma dahil
Açık devre akımı	35 mA

<b>Girişler</b>	
Aktivasyon girdi sayısı	1 Adet

<b>Aktivasyon girdileri</b>	
Voltaj türü	DC
Anahtarlama voltajı	yüksek: ≥8V düşük: ≤1,5V
Anahtarlama voltajı yüksek, min.	8 V
Anahtarlama voltajı düşük, maks.	1,5 V
Aktivasyon/kilitleme gecikmesi	1 ms
Giriş direnci	10.000 Ω, -30 ... 30 %

<b>Aktivasyon girdisi 1</b>	
Tahsis	Bağlantı 1, pin 4
Anahtarlama durumu aktif	yüksek

<b>Zaman davranışı</b>	
Anahtarlama frekansı	500 Hz
Tepki verme süresi	1 ms

## Ürün no.: 50134012 – SLS518I-K48-M12 – Güvenlik tek ışın fotoelektrik sensör

Hazırlık gecikmesi	300 ms
--------------------	--------

### Bağlantı

Bağlantı sayısı	1 Adet
-----------------	--------

#### Bağlantı 1

Bağlantı türü	Yuvarlak konektör
İşlev	Aktivasyon girdisi Gerilim beslemesi
Vida dişi büyüklüğü	M12
Malzeme	Plastik
Kutup sayısı	4 kutuplu

### Mekanik bilgiler

Yapı şekli	Silindirik
Vida dişi büyüklüğü	M18
Ebatlar (Ø x U)	22 mm x 81 mm
Malzeme gövde	Plastik, ABS, UL 94-V0
Malzeme lens kapağı	Plastik / PMMA
Net ağırlık	30 g
Gövde rengi	siyah
Montaj braketi türü	vidalanabilir

### Kumanda ve gösterge

Gösterge türü	LED
LED sayısı	1 Adet

### Çevresel veriler

Ortam sıcaklığı işletim	-25 ... 55 °C
Ortam sıcaklığı depolama	-25 ... 70 °C

### Sertifikalar

Koruma sınıfı	IP 67
Güvenlik sınıfı	
Sertifikasyonlar	UL US TÜV Süd
Geçerli norm	IEC 60947-5-2, IEC/EN 61496

### Sınıflandırma

Gümrük taife numarası	85365019
eCl@ss 8.0	27272701
eCl@ss 9.0	27272701
ETIM 5.0	EC001831
ETIM 6.0	EC001831

## Boyutlandırılmış çizimler

Tüm ölçü bilgileri milimetre cinsindedir

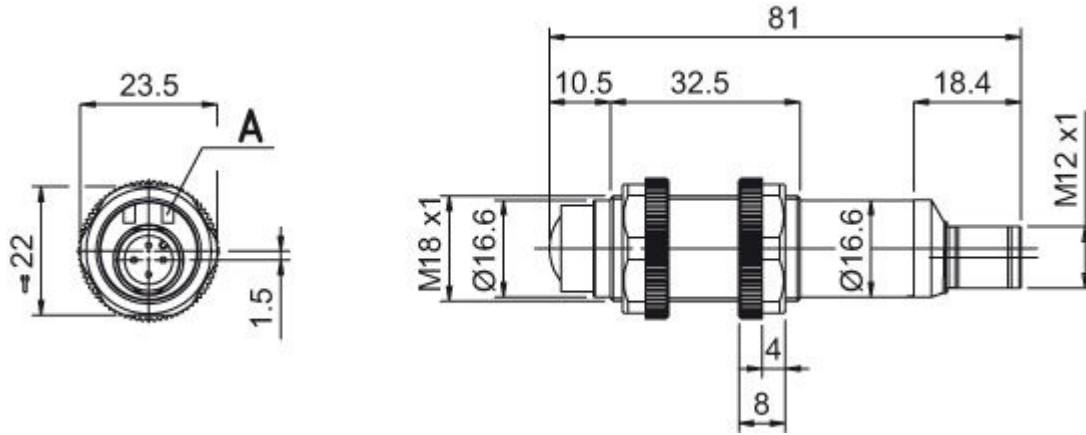

A Yeşil LED

## Elektrik bağlantısı

Bağlantı 1	
Bağlantı türü	Yuvarlak konektör
İşlev	Aktivasyon girdisi Gerilim beslemesi
Vida dişi büyüklüğü	M12
Tip	dişi
Malzeme	Plastik
Kutup sayısı	4 kutuplu
Kodlama	A kodlu

Pin	Pin tahsisi	İletken rengi
1	+24 V	kahverengi
2	n.c.	beyaz
3	GND	Mavi
4	active	siyah

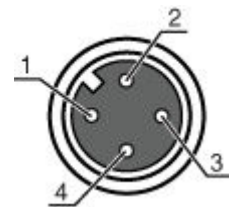

## Kumanda ve gösterge

### LED'ler

LED	Gösterge	Anlam
1	yeşil, sürekli ışık	Hazır

Ürün no.: 50134012 – SLS518I-K48-M12 – Güvenlik tek ışın fotoelektrik sensör

## Uygun alıcı

	Ürün no.	Adı	Ürün	Tanım
	50134013	SLE518I-K4/ 4-M12	Güvenlik tek ışın fotoelektrik sensör alıcı	Tepki verme süresi: 1 ms Bağlantı: Yuvarlak konnektör, M12, Plastik, 4 kutuplu Vida dişi büyüklüğü: M18

## Uyarılar

Kullanım amacına dikkat edin!
<ul style="list-style-type: none"><li>• Ürün sadece yetkili kişiler tarafından kullanılmalıdır.</li><li>• Ürünü sadece amacına uygun kullanıma göre kullanın.</li></ul>

UL uygulamalarında:
<ul style="list-style-type: none"><li>• Sadece "Sınıf 2" akım devrelerindeki kullanım için</li></ul>

DIKKAT!
<ul style="list-style-type: none"><li>• Güvenlik sensörleri SLS518 K4 ancak güvenlik şalter cihazları MSI-TRM ile bağlantılı olarak bir tip 4 AOPD'dir.</li><li>• Montaj, elektrik bağlantısı ve çalışma için, MSI-TRM güvenlik şalter cihazlarının kullanım kılavuzu dikkate alınmalıdır.</li></ul>







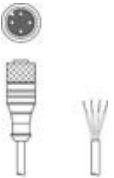

- Tip. sınır menzili: Fonksiyon rezervi olmadan ulaşılabilir maks. çalışma mesafesi
- Çalışma mesafesi: Fonksiyon rezervi ile tavsiye edilen çalışma mesafesi

## Aksesuarlar

### Bağlantı teknolojisi - bağlantı kabloları

	Ürün no.	Adı	Ürün	Tanım
	50130648	KD U-M12-4A- V1-020	Bağlantı kablosu	Bağlantı 1: Yuvarlak konnektör, M12, aksenal, dişi, A kodlu, 4 kutuplu Bağlantı 2: açık uç Korumalı: Hayır Kablo uzunluğu: 2.000 mm Malzeme kılıf: PVC
	50130651	KD U-M12-4A- V1-030	Bağlantı kablosu	Bağlantı 1: Yuvarlak konnektör, M12, aksenal, dişi, A kodlu, 4 kutuplu Bağlantı 2: açık uç Korumalı: Hayır Kablo uzunluğu: 3.000 mm Malzeme kılıf: PVC

**Ürün no.: 50134012 – SLS518I-K48-M12 – Güvenlik tek ışın fotoelektrik sensör**

	Ürün no.	Adı	Ürün	Tanım
  	50130652	KD U-M12-4A-V1-050	Bağlantı kablosu	Bağlantı 1: Yuvarlak konnektör, M12, eksenel, dişi, A kodlu, 4 kutuplu Bağlantı 2: açık uç Korumalı: Hayır Kablo uzunluğu: 5.000 mm Malzeme kılıf: PVC
  	50130653	KD U-M12-4A-V1-100	Bağlantı kablosu	Bağlantı 1: Yuvarlak konnektör, M12, eksenel, dişi, A kodlu, 4 kutuplu Bağlantı 2: açık uç Korumalı: Hayır Kablo uzunluğu: 10.000 mm Malzeme kılıf: PVC
  	50132431	KD U-M12-4A-V1-200	Bağlantı kablosu	Bağlantı 1: Yuvarlak konnektör, M12, eksenel, dişi, A kodlu, 4 kutuplu Bağlantı 2: açık uç Korumalı: Hayır Kablo uzunluğu: 20.000 mm Malzeme kılıf: PVC

**Montaj tekniği - montaj braketi açısı**

	Ürün no.	Adı	Ürün	Tanım
	50083189	BT 318-ARH	Ayarlama montaj ünitesi	Montaj ünitesinin uygulanması: Montaj plakası Montaj braketi, tesis tarafı: Geçiş montaj braketi Montaj braketi, cihaz tarafı: vidalanabilir Montaj ünitesi türü: çevrilebilir, ayarlanabilir Malzeme: Metal

**Hizalama yardımcıları**

	Ürün no.	Adı	Ürün	Tanım
	50109545	SAT 5	Hizalama yardımcı	Malzeme gövde: Metal