

## Technisch gegevensblad Optische afstandssensor

Art.-nr.: 50113721

AMS 355i 40 H



Afbeelding kan afwijken

### Inhoud

- Technische gegevens
- Maattekeningen
- Elektrische aansluiting
- Bediening en display
- Artikelsleutel
- Opmerkingen
- Meer informatie
- Toebehoren



CDRH

DeviceNet  
CONFORMANCE TESTED



## Technische gegevens

### Basisgegevens

Serie	AMS 300i
Applicatie	Botsbeveiliging voor kranen / portaal-kranen Positionering van duwskids en schuifwagens Positionering van galvanische installaties Positionering van stellingbedieningsapparaten

### Functies

Functies	Verwarming
----------	------------

### Karakteristieke waarden

MTTF	31 Jaren
------	----------

### Optische gegevens

Lichtbron	Laser, Rood
Laserklasse	2, IEC/EN 60825-1:2014

### Meetgegevens

Meetbereik	200 ... 40.000 mm
Nauwkeurigheid	2 mm
Reproduceerbaarheid (3 sigma)	0,9 mm
Verplaatsingssnelheid max.	10 m/s

### Elektrische gegevens

Prestatiegegevens	
Voedingsspanning $U_b$	18 ... 30 V, DC

### Interface

Type	DeviceNet
DeviceNet	
Overdrachtssnelheid	125 ... 500 kBit/s

### Aansluiting

Aantal aansluitingen	4 St.
----------------------	-------

#### Aansluiting 1

Functie	BUS IN Data-interface
Type aansluiting	Ronde stekker
Aanduiding op het apparaat	BUS IN
Schroefdraadmaat	M12
Type	male
Aantal polen	5 -polig
Codering	A-gecodeerd

#### Aansluiting 2

Functie	BUS OUT Data-interface
Type aansluiting	Ronde stekker
Aanduiding op het apparaat	BUS OUT
Schroefdraadmaat	M12
Type	female
Aantal polen	5 -polig
Codering	A-gecodeerd

#### Aansluiting 3

Functie	PWR / SW IN / OUT Spanningsvoorziening
Type aansluiting	Ronde stekker
Aanduiding op het apparaat	PWR
Schroefdraadmaat	M12
Type	male
Aantal polen	5 -polig
Codering	A-gecodeerd

#### Aansluiting 4

Functie	Service-interface
Type aansluiting	Ronde stekker
Aanduiding op het apparaat	SERVICE
Schroefdraadmaat	M12
Type	female
Aantal polen	5 -polig
Codering	A-gecodeerd

### Mechanische gegevens

Bouwworm	hoekig
Afmeting (b x h x l)	84 mm x 166,5 mm x 159 mm
Materiaal behuizing	Metaal
Nettogewicht	2.450 g
Type bevestiging	Doorgaande bevestiging

### Bediening en display

Type weergave	LCD-display LED
Bedieningselementen	Folietoetsenbord

### Omgevingsgegevens

Omgevingstemperatuur bedrijf	-30 ... 50 °C
Omgevingstemperatuur opslag	-30 ... 70 °C
Relatieve luchtvochtigheid (niet condensierend)	90 %

### Certificeringen

Beschermingsgraad	IP 65
Beschermingsgraad	III
Goedkeuringen	c UL US

### Classificatie

Douanetariefnummer	90318020
eCl@ss 5.1.4	27270801
eCl@ss 8.0	27270801
eCl@ss 9.0	27270801
eCl@ss 10.0	27270801
eCl@ss 11.0	27270801
ETIM 5.0	EC001825
ETIM 6.0	EC001825
ETIM 7.0	EC001825

# Maattekeningen

Alle maten in millimeter

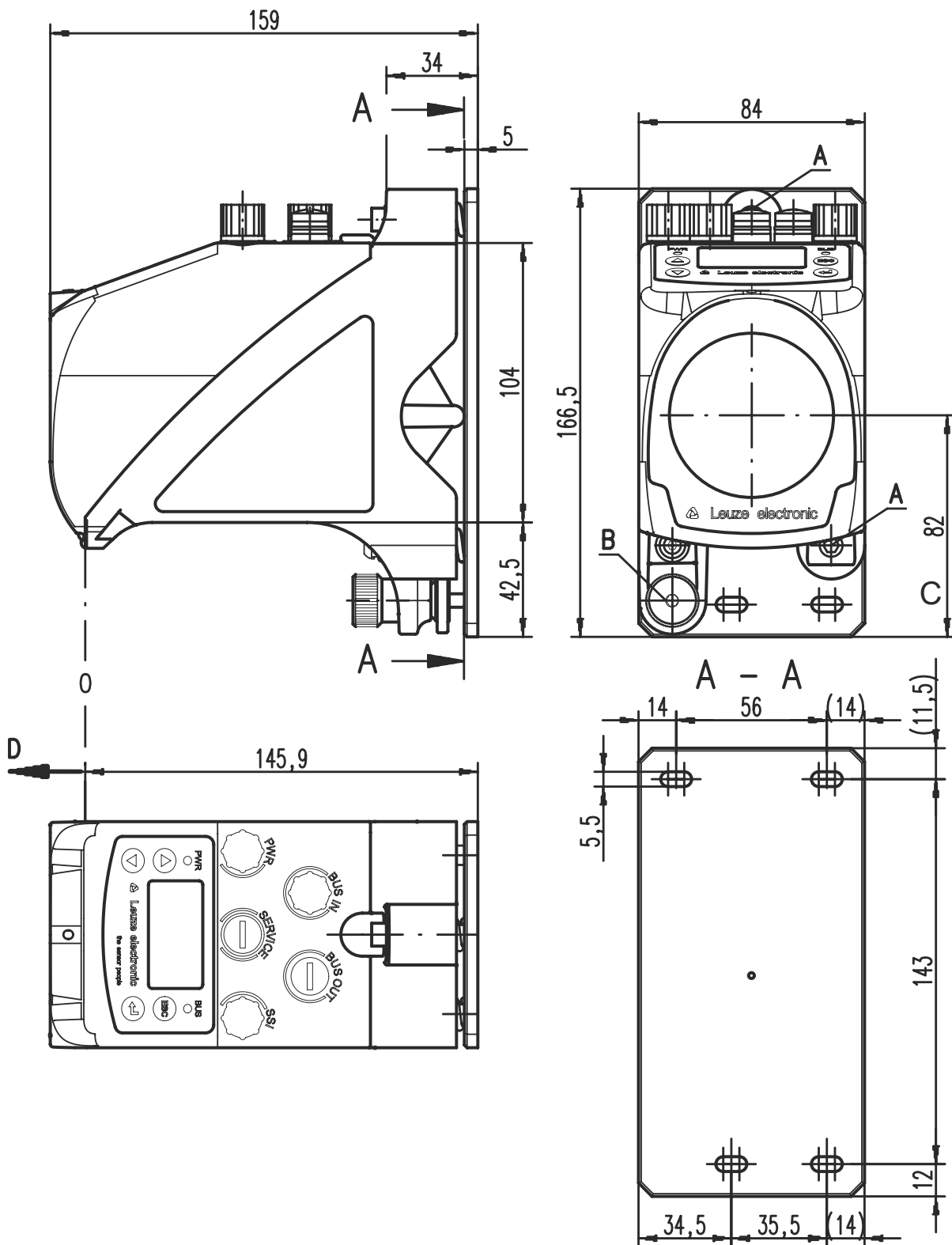

- A M5 bout voor uitlijning
- B Kartelmoer met inbuszeskant SW 4 en M5 moer voor het fixeren
- C Optische as
- D Nulpunt voor de te meten afstand

## Elektrische aansluiting

### Aansluiting 1

### BUS IN

Functie	BUS IN
	Data-interface
Type aansluiting	Ronde stekker
Schroefdraadmaat	M12
Type	male
Materiaal	Metaal
Aantal polen	5 -polig
Codering	A-gecodeerd

Pin	Pintoewijzing
1	Drain
2	V+
3	V-
4	CAN H
5	CAN L

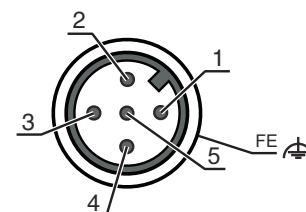

### Aansluiting 2

### BUS OUT

Functie	BUS OUT
	Data-interface
Type aansluiting	Ronde stekker
Schroefdraadmaat	M12
Type	female
Materiaal	Metaal
Aantal polen	5 -polig
Codering	A-gecodeerd

Pin	Pintoewijzing
1	Drain
2	V+
3	V-
4	CAN H
5	CAN L

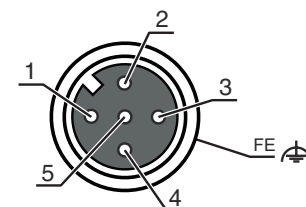

### Aansluiting 3

### PWR

Functie	PWR / SW IN / OUT
	Spanningsvoorziening
Type aansluiting	Ronde stekker
Schroefdraadmaat	M12
Type	male
Materiaal	Metaal
Aantal polen	5 -polig
Codering	A-gecodeerd

Pin	Pintoewijzing
1	VIN
2	I/O 1
3	GND
4	I/O 2
5	FE

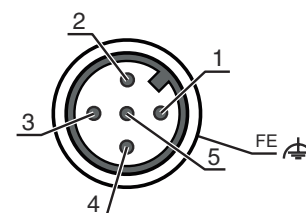

## Elektrische aansluiting

### Aansluiting 4

### SERVICE

<b>Functie</b>	Service-interface
<b>Type aansluiting</b>	Ronde stekker
<b>Schroefdraadmaat</b>	M12
<b>Type</b>	female
<b>Materiaal</b>	Metaal
<b>Aantal polen</b>	5 -polig
<b>Codering</b>	A-gecodeerd

### Pin Pintoewijzing

<b>Pin</b>	<b>Pintoewijzing</b>
1	n.c.
2	RS 232-TX
3	GND
4	RS 232-RX
5	n.c.



## Bediening en display

LED	Display	Verklaring
1 PWR	Uit	Geen voedingsspanning
	groen, knipperend	Spanning aanwezig / geen meetwaarde-uitvoer / initialisatie loopt
	groen, permanent aan	Apparaat OK. meetwaarde-uitvoer
	rood, knipperend	Apparaat OK, waarschuwing ingesteld
	rood, permanent aan	Geen meetwaarde-uitvoer
2 BUS	oranje, permanent aan	Geen datatransmissie
	Uit	Geen voedingsspanning
	groen, knipperend	Geen verbinding met andere apparaten mogelijk
	groen, permanent aan	Bus-bedrijf OK
	rood, knipperend	Timeout bij buscommunicatie
	rood, permanent aan	geen communicatie
	rood en groen, afwisselend knipperend	Communicatiefout

## Artikelsleutel

Artikelaanduiding: AMS 3XXi YYY Z AAA

<b>AMS</b>	<b>Werkingsprincipe</b> AMS: absoluut meetsysteem
<b>3XXi</b>	<b>Serie/interface (geïntegreerde veldbus-technologie)</b> 300i: RS 422/RS 232 301i: RS 485 304i: PROFIBUS DP / SSI 308i: TCP/IP 335i: CANopen 338i: EtherCAT 348i: PROFINET RT 355i: DeviceNet 358i: EtherNet/IP 384i: Interbus

## Artikelsleutel

YYY	<b>Reikwijdte</b> 40: max. reikwijdte in m 120: max. reikwijdte in m 200: max. reikwijdte in m 300: max. reikwijdte in m
Z	<b>Speciale uitvoering</b> H: met verwarming
AAA	<b>Interface</b> SSI: met SSI-interface

### Opmerking

	☞ Een lijst met alle beschikbare apparaattypen vindt u op de webpagina van Leuze via <a href="http://www.leuze.com">www.leuze.com</a> .
--	---

## Opmerkingen



### Gebruiken voor het bedoeld gebruik!

	<ul style="list-style-type: none"> <li>☞ Het product is geen veiligheidssensor en dient niet voor personenbeveiliging.</li> <li>☞ Het product mag alleen door een bevoegd persoon in bedrijf worden gesteld.</li> <li>☞ Het product uitsluitend gebruiken volgens het bedoeld gebruik.</li> </ul>
--	---



### LET OP! LASERSTRAAL – LASER KLASSE 2

	<p><b>Niet in de straal kijken!</b> Het apparaat voldoet aan de eisen van IEC/EN 60825-1:2014 voor een product uit de <b>laserklasse 2</b> evenals de bepalingen van U.S. 21 CFR 1040.10 met de afwijking m.b.t. de Laser Notice No. 56 van 08-05-2019.</p> <ul style="list-style-type: none"> <li>☞ Kijk nooit direct in de laserstraal of in de richting van reflecterende laserstralen! Bij langer in de straal kijken, bestaat het gevaar voor netvliesletsel.</li> <li>☞ Richt de laserstraal van het apparaat nooit op personen!</li> <li>☞ Onderbreek de laserstraal met een ondoorzichtig, niet reflecterend object, als de laserstraal onbedoeld gericht wordt op een persoon.</li> <li>☞ Vermijd tijdens montage en uitlijning van het apparaat reflecties van de laserstraal door spiegelende oppervlakken!</li> <li>☞ VOORZICHTIG! Worden andere dan de hier vermelde bedienings- en afstelrichtingen gebruikt of andere procedures uitgevoerd, kan dit een gevaarlijke stralingsblootstelling veroorzaken.</li> <li>☞ De geldende wettelijke en lokale laserveiligheidsbepalingen opvolgen.</li> <li>☞ Ingrepen en wijzigingen aan het apparaat zijn niet toegestaan. Het apparaat bevat geen door de gebruiker in te stellen of te onderhouden onderdelen. Reparaties mogen uitsluitend door Leuze electronic GmbH + Co. KG worden uitgevoerd.</li> </ul>
--	---

### OPMERKING

	<p><b>Laserwaarschuwings- en laserinstructieborden aanbrengen!</b> Op het apparaat zijn laserwaarschuwings- en laserinstructieborden aangebracht. Bij het apparaat worden zelfklevende laserwaarschuwings- en laserinstructieplaatjes (stickers) meegeleverd in verschillende talen.</p> <ul style="list-style-type: none"> <li>☞ Het laserwaarschuwingsbord in de juiste taal voor de locatie aanbrengen. Bij gebruik van het apparaat in de VS, de sticker met het opschrift "Complies with 21 CFR 1040.10" gebruiken.</li> <li>☞ De laserwaarschuwings- en laserinstructieborden in de buurt van het apparaat aanbrengen, als op het apparaat geen bord is aangebracht (bijv. omdat het apparaat hier te klein voor is) of als op het apparaat aangebrachte laserwaarschuwings- en laserinstructieborden door de inbouwsituatie worden verborgen.</li> <li>☞ De laserwaarschuwings- en laserinstructieborden zodanig aanbrengen dat ze leesbaar zijn, zonder dat blootstelling aan de laserstraal van het apparaat of andere optische straling noodzakelijk is.</li> </ul>
--	---

## Meer informatie

- Bij UL-applicaties is het gebruik alleen toegestaan in Class-2-stroomcircuits volgens NEC (National Electric Code).
- Bij de keuze van de onderdeelcombinatie door de machinefabrikant is het gebruik als veiligheidsgerelateerde component binnen een veiligheidsfunctie mogelijk.

## Toebehoren



### Aansluittechniek - aansluitkabels

	Art.-nr.	Benaming	Artikel	Beschrijving
	50132079	KD U-M12-5A-V1-050	Aansluitkabel	Aansluiting 1: Ronde stekker, M12, axiaal, female, A-gecodeerd, 5 -polig Aansluiting 2: open uiteinde Afgeschermd: Nee Kabellengte: 5.000 mm Materiaal mantel: PVC

### Aansluittechniek - afsluitweerstand

	Art.-nr.	Benaming	Artikel	Beschrijving
	50040099	TS 01-5-SA	Afsluitstekker	Geschikt voor: DeviceNet, CANopen Aansluiting 1: Ronde stekker, M12, axiaal, male, A-gecodeerd, 5 -polig Functie: Buserminatie

### Reflecterende folies voor afstandssensoren



	Art.-nr.	Benaming	Artikel	Beschrijving
	50115020	Reflexfolie 200x200mm-H	Reflector	Speciale uitvoering: Verwarming Voedingsspanning: 230 V, AC Bouwworm: rechthoekig Reflectievlak: 200 mm x 200 mm Dragermateriaal: Aluminiumcomposiet Bevestiging: Montageplaat, Doorgaande bevestiging
	50104361	Reflexfolie 200x200mm-S	Reflecterende folie	Bouwworm: rechthoekig Reflectievlak: 200 mm x 200 mm Chemische materiaalaanduiding: PMMA Bevestiging: kleefbaar

### Afbuigspiegel

	Art.-nr.	Benaming	Artikel	Beschrijving
	50104479	US AMS 01	Afbuigspiegel	Type bevestiging: Doorgaande bevestiging

## Toebehoren

### Diensten

	Art.-nr.	Benaming	Artikel	Beschrijving
	S981001	CS10-S-110	Ondersteuning bij ingebruikname	Details: Uitvoering op een locatie op verzoek van de klant, duur max. 10 uur. Voorwaarden: Apparaten en verbindingskabels zijn al gemonteerd, prijs zonder reis- en event. overnachtingskosten. Beperkingen: Geen uitvoering van mechanische (montage-) en elektrische (bekabelings-) werkzaamheden, geen wijzigingen (aanbouw, bekabeling, programmering) aan componenten van derden in de omgeving.
	S981005	CS10-T-110	Productscholing	Details: Locatie en inhoud volgens afspraak, duur max. 10 uur. Voorwaarden: Prijs zonder reis- en event. overnachtingskosten. Beperkingen: Kosten voor reis en overnachting afzonderlijk en naar behoefte.

#### Opmerking



↪ Een lijst met alle beschikbare toebehoren vindt u op de webpagina van Leuze onder het downloadtabblad van de artikeldetailpagina.