

## Karta danych technicznych Optyczny czujnik odległości

Nr art.: 50113690

AMS 308i 120 H



Ilustracja może się różnić od stanu rzeczywistego

### Treść

- Dane techniczne
- Rysunki wymiarowe
- Przyłącze elektryczne
- Obsługa i wskazanie
- Kod artykułu
- Wskazówki
- Dalsze informacje
- Akcesoria



CDRH

Ethernet



## Dane techniczne

### Dane podstawowe

<b>Seria</b>	AMS 300i
<b>Aplikacja</b>	Pozycjonowanie linii galwanicznych Pozycjonowanie układnic Pozycjonowanie wózków przesuwnych Zabezpieczanie przed najechaniem przez żuraw / suwnicę

### Funkcje

<b>Funkcje</b>	Ogrzewanie
----------------	------------

### Parametry

<b>MTTF</b>	31 years
-------------	----------

### Dane optyczne

<b>Źródło światła</b>	Laser, czerwony
<b>Klasa lasera</b>	2, IEC/EN 60825-1:2014

### Dane pomiarowe

<b>Zakres pomiarowy</b>	200 ... 120.000 mm
<b>Dokładność</b>	2 mm
<b>Powtarzalność (3 Sigma)</b>	1,5 mm
<b>Prędkość przesuwu maks.</b>	10 m/s

### Dane elektryczne

<b>Parametry wydajnościowe</b>	
<b>Napięcie zasilania <math>U_B</math></b>	18 ... 30 V, DC

### Interfejs

<b>Rodzaj</b>	Ethernet
---------------	----------

### Przyłącze

<b>Liczba przyłączy</b>	4 Piece(s)
-------------------------	------------

#### Przyłącze 1

<b>Funkcja</b>	BUS IN Interfejs danych
<b>Rodzaj przyłącza</b>	Wtyczki okrągłe
<b>Oznaczenie na urządzeniu</b>	BUS IN
<b>Rozmiar gwintu</b>	M12
<b>Typ</b>	female
<b>Liczba pinów</b>	4 -pin
<b>Kodowanie</b>	Z kodowaniem D

#### Przyłącze 2

<b>Funkcja</b>	BUS OUT Interfejs danych
<b>Rodzaj przyłącza</b>	Wtyczki okrągłe
<b>Oznaczenie na urządzeniu</b>	BUS OUT
<b>Rozmiar gwintu</b>	M12
<b>Typ</b>	female
<b>Liczba pinów</b>	4 -pin
<b>Kodowanie</b>	Z kodowaniem D

### Przyłącze 3

<b>Funkcja</b>	PWR / SW IN / OUT Zasilanie napięciem
<b>Rodzaj przyłącza</b>	Wtyczki okrągłe
<b>Oznaczenie na urządzeniu</b>	PWR
<b>Rozmiar gwintu</b>	M12
<b>Typ</b>	male
<b>Liczba pinów</b>	5 -pin
<b>Kodowanie</b>	Z kodowaniem A

### Przyłącze 4

<b>Funkcja</b>	Interfejs serwisowy
<b>Rodzaj przyłącza</b>	Wtyczki okrągłe
<b>Oznaczenie na urządzeniu</b>	SERWIS
<b>Rozmiar gwintu</b>	M12
<b>Typ</b>	female
<b>Liczba pinów</b>	5 -pin
<b>Kodowanie</b>	Z kodowaniem A

### Dane mechaniczne

<b>Konstrukcja</b>	prostokątny
<b>Wymiar (B x H x L)</b>	84 mm x 166,5 mm x 159 mm
<b>Materiał obudowy</b>	Metal
<b>Masa netto</b>	2.450 g
<b>Rodzaj mocowania</b>	Mocowanie przelotowe

### Obsługa i wskazanie

<b>Rodzaj wskazania</b>	LED Wyświetlacz LC
<b>Elementy sterujące</b>	Klawiatura foliowa

### Parametry otoczenia

<b>Temperatura otoczenia podczas pracy</b>	-30 ... 50 °C
<b>Temperatura otoczenia w miejscu przechowywania</b>	-30 ... 70 °C
<b>Wilgotność względna powietrza (niekondensująca)</b>	90 %

### Certyfikaty

<b>Stopień ochrony</b>	IP 65
<b>Klasa ochrony</b>	III
<b>Dopuszczenia</b>	c UL US

### Klasyfikacja

<b>eCl@ss 5.1.4</b>	27270801
<b>eCl@ss 8.0</b>	27270801
<b>eCl@ss 9.0</b>	27270801
<b>eCl@ss 10.0</b>	27270801
<b>eCl@ss 11.0</b>	27270801
<b>ETIM 5.0</b>	EC001825
<b>ETIM 6.0</b>	EC001825
<b>ETIM 7.0</b>	EC001825

# Rysunki wymiarowe

Wszystkie wymiary są podane w milimetrach

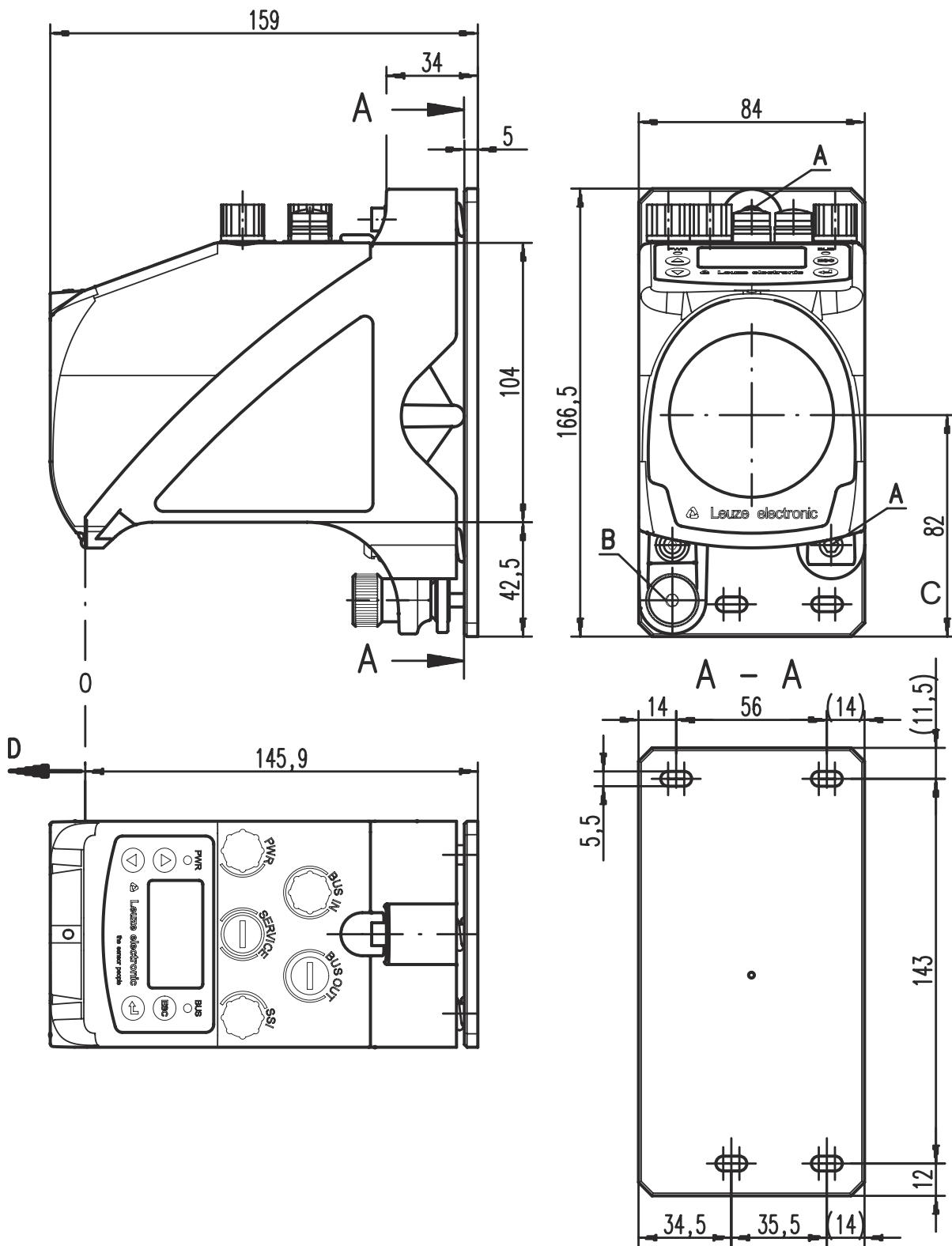

- A Śruba M 5 do wyrównania
- B Śruba radełkowa z sześciokątnym gniazdem imbusowym SW 4 i nakrętką M 5 do mocowania
- C Oś optyczna
- D Punkt zerowy mierzonego oddalenia

## Przylącze elektryczne

### Przylącze 1

### BUS IN

Funkcja	BUS IN Interfejs danych
Rodzaj przylącza	Wtyczki okrągłe
Rozmiar gwintu	M12
Typ	female
Materiał	Metal
Liczba pinów	4 -pin
Kodowanie	Z kodowaniem D

Pin	Obsadzenie pinów
1	TD+
2	RD+
3	TD-
4	RD-

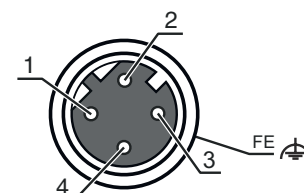

### Przylącze 2

### BUS OUT

Funkcja	BUS OUT Interfejs danych
Rodzaj przylącza	Wtyczki okrągłe
Rozmiar gwintu	M12
Typ	female
Materiał	Metal
Liczba pinów	4 -pin
Kodowanie	Z kodowaniem D

Pin	Obsadzenie pinów
1	TD+
2	RD+
3	TD-
4	RD-

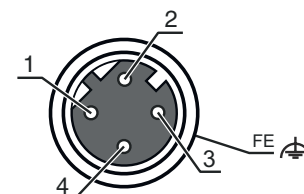

### Przylącze 3

### PWR

Funkcja	PWR / SW IN / OUT Zasilanie napięciem
Rodzaj przylącza	Wtyczki okrągłe
Rozmiar gwintu	M12
Typ	male
Materiał	Metal
Liczba pinów	5 -pin
Kodowanie	Z kodowaniem A

Pin	Obsadzenie pinów
1	VIN
2	I/O 1
3	GND
4	I/O 2
5	FE

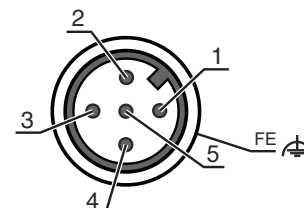

## Przylącze elektryczne

### Przylącze 4

### SERWIS

Funkcja	Interfejs serwisowy
Rodzaj przylącza	Wtyczki okrągłe
Rozmiar gwintu	M12
Typ	female
Materiał	Metal
Liczba pinów	5 -pin
Kodowanie	Z kodowaniem A

Pin	Obsadzenie pinów
1	n.c.
2	RS 232-TX
3	GND
4	RS 232-RX
5	n.c.

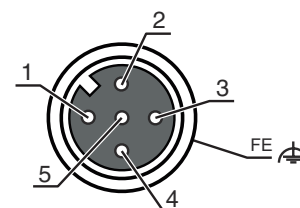

## Obsługa i wskazanie

LED	Wskazanie	Znaczenie
1 PWR	Wył.	Brak napięcia zasilania
	zielony, migające	Napięcie podłączone / brak wydawania wartości pomiarowej / inicjalizacja w toku
	zielony, światło ciągłe	Urządzenie OK, wydawanie wartości pomiarowej
	czerwony, migające	Urządzenie OK, ostrzeżenie ustawione
	czerwony, światło ciągłe	Brak wydawania wartości pomiarowej
2 BUS	Wył.	Brak napięcia zasilania
	zielony, migające	Brak przyporządkowanego adresu IP
	zielony, światło ciągłe	Komunikacja TCP aktywna / połączenie z innym uczestnikiem
3 BUS IN	czerwony, światło ciągłe	Komunikacja TCP aktywna / brak połączenia z innym uczestnikiem
4 BUS OUT	czerwony, światło ciągłe	Komunikacja TCP aktywna / brak połączenia z innym uczestnikiem

## Kod artykułu

Oznaczenie artykułu: **AMS 3XXi YYY Z AAA**

<b>AMS</b>	<b>Zasada działania</b> AMS: bezwzględny system pomiarowy
<b>3XXi</b>	<b>Szeregowy / interfejs (zintegrowana technologia Feldbus)</b> 300i: RS 422/RS 232 301i: RS 485 304i: PROFIBUS DP / SSI 308i: TCP/IP 335i: CANopen 338i: EtherCAT 348i: PROFINET RT 355i: DeviceNet 358i: EtherNet/IP 384i: Interbus

## Kod artykułu

YYY	<b>Zasięg</b> 40: maks. zasięg w m 120: maks. zasięg w m 200: maks. zasięg w m 300: maks. zasięg w m
Z	<b>Wyposażenie specjalne</b> H: z ogrzewaniem
AAA	<b>Interfejs</b> SSI: z interfejsem SSI

### Wskazówka

	☞ Lista ze wszystkimi dostępnymi typami urządzeń znajduje się na stronie internetowej Leuze <a href="http://www.leuze.com">www.leuze.com</a> .
--	--

## Wskazówki

### Przestrzegać użytkowania zgodnego z przeznaczeniem!

	☞ Produkt nie jest czujnikiem bezpieczeństwa i nie służy do ochrony osób. ☞ Produkt może być eksploatowany tylko przez osoby kompetentne. ☞ Produkt stosować tylko zgodnie z przeznaczeniem.
--	--

### UWAGA! PROMIENIOWANIE LASEROWE – LASER KLASY 2

	<p><b>Nie patrzeć w promień!</b> Urządzenie spełnia wymogi zgodnie z IEC/EN 60825-1:2014 dla produktu <b>2 klasy lasera</b> oraz ustaleń zgodnych z U.S. 21 CFR 1040.10 z odchyleniami odpowiednimi dla Laser Notice No. 56 z 08.05.2019.</p> <p>☞ Nigdy nie patrzeć bezpośrednio w wiązkę laserową lub w kierunku odbijanych promieni laserowych! Dłuższe wpatrywanie się w promienie grozi uszkodzeniem siatkówki.</p> <p>☞ Wiązki laserowej z urządzenia nie wolno kierować na ludzi!</p> <p>☞ Jeśli wiązka laserowa przypadkowo padnie na człowieka, trzeba ją przerwać nieprzezroczystym, nieodbijającym przedmiotem.</p> <p>☞ Podczas montażu i wyrównania urządzenia unikać odbijania wiązki laserowej od powierzchni lustrzanych!</p> <p>☞ <b>OSTROŻNIE!</b> Używanie urządzeń obsługowych lub regulacyjnych innych niż tu podane albo stosowanie innych metod może prowadzić do niebezpiecznej ekspozycji na promieniowanie.</p> <p>☞ Proszę przestrzegać obowiązujących ustawowych i lokalnych przepisów dotyczących ochrony przeciwlaserowej.</p> <p>☞ Ingerencje w urządzenie i jego modyfikacje są zabronione. Urządzenie nie ma części ustawianych ani konserwowanych przez użytkownika. Naprawa może być przeprowadzana wyłącznie przez Leuze electronic GmbH + Co. KG.</p>
--	--

### WSKAZÓWKA



	<p><b>Zamocować oznakowanie ostrzegające przed laserem i informujące o nim!</b> Na urządzeniu znajduje się oznakowanie ostrzegające przed laserem i informujące o nim. Dodatkowo do urządzenia dołączono samoprzylepne oznakowanie (naklejki) ostrzegające przed laserem i informujące o nim w kilku językach.</p> <p>☞ Na urządzeniu należy zamocować oznakowanie w odpowiednim języku. Jeśli urządzenie ma być używane w USA, należy użyć naklejki z informacją „Complies with 21 CFR 1040.10”.</p> <p>☞ Oznakowanie ostrzegające przed laserem i informujące o nim należy umieścić w pobliżu urządzenia, jeśli nie ma na nim żadnego oznakowania (np. jeśli jest na to za małe) lub jeśli istniejące oznakowanie musi zostać zasłonięte z powodu warunków montażowych.</p> <p>☞ Oznakowanie ostrzegające przed laserem i informujące o nim należy umieścić tak, żeby było czytelne bez potrzeby narażania się na promieniowanie laserowe urządzenia lub inne promieniowanie optyczne.</p>
--	--

## Dalsze informacje

- W aplikacjach UL dopuszczalne jest używanie wyłącznie w obwodach prądowych Class 2 zgodnie z NEC (National Electric Code).
- Przy odpowiedniej koncepcji kombinacji elementów przez producenta maszyn możliwe jest zastosowanie jako komponentu związanego z bezpieczeństwem w obrębie funkcji bezpieczeństwa.

## Akcesoria

### Technika przyłączeniowa – kable przyłączeniowe

	Nr art.	Oznaczenie	Artykuł	Opis
	50132079	KD U-M12-5A-V1-050	Kabel przyłączeniowy	Przyłącze 1: Wtyczki okrągłe, M12, osiowy, female, Z kodowaniem A, 5 -pin Przyłącze 2: otwarty koniec Ekranowane: Nie Długość przewodu: 5.000 mm Materiał płaszczka: PVC
	50135074	KS ET-M12-4A-P7-050	Kabel przyłączeniowy	Przeznaczony dla interfejsu: Ethernet Przyłącze 1: Wtyczki okrągłe, M12, osiowy, male, Z kodowaniem D, 4 -pin Przyłącze 2: otwarty koniec Ekranowane: Tak Długość przewodu: 5.000 mm Materiał płaszczka: PUR

### Technika przyłączeniowa – kable łączące

	Nr art.	Oznaczenie	Artykuł	Opis
	50135081	KSS ET-M12-4A-RJ45-A-P7-050	Kabel łączący	Przeznaczony dla interfejsu: Ethernet Przyłącze 1: Wtyczki okrągłe, M12, osiowy, male, Z kodowaniem D, 4 -pin Przyłącze 2: RJ45 Ekranowane: Tak Długość przewodu: 5.000 mm Materiał płaszczka: PUR

### Folie refleksyjne dla czujników odległości



	Nr art.	Oznaczenie	Artykuł	Opis
	50115021	Reflexfolie 500x500mm-H	Reflektor	Wersja specjalna: Ogrzewanie Napięcie zasilania: 230 V, AC Konstrukcja: prostokątny Powierzchnia refleksyjna: 500 mm x 500 mm Materiał nośnika: Aluminium Mocowanie: Płyta montażowa, Mocowanie przelotowe
	50104362	Reflexfolie 500x500mm-S	Folia refleksyjna	Konstrukcja: prostokątny Powierzchnia refleksyjna: 500 mm x 500 mm Chemiczne oznaczenie materiału: PMMA Mocowanie: przyklejany

## Akcesoria

### Lustro odbijające

	Nr art.	Oznaczenie	Artykuł	Opis
	50104479	US AMS 01	Lustro odbijające	Rodzaj mocowania: Mocowanie przelotowe

### Usługi

	Nr art.	Oznaczenie	Artykuł	Opis
	S981001	CS10-S-110	Wsparcie przy uruchamianiu	Szczegóły: Realizacja na miejscu zgodnie z życzeniem klienta, czas trwania maks. 10 godzin. Warunki: Urządzenia i kable przyłączeniowe są już zamontowane, cena bez kosztów podróży i ewent. kosztów noclegu. Ograniczenia: Bez wykonywania prac mechanicznych (montaż) i elektrycznych (okablowanie), brak zmian (domontowanie, okablowanie, programowanie) w sąsiednich komponentach obcych producentów.
	S981005	CS10-T-110	Szkolenie produktowe	Szczegóły: Ort und Inhalt nach Absprache, Dauer max. 10 Stunden. Warunki: Cena bez kosztów podróży i ewent. kosztów noclegu. Ograniczenia: Koszty podróży i noclegu są liczone oddzielnie i według wydatków.

#### Wskazówka



☞ Listę z dostępnymi akcesoriami można znaleźć na stronie internetowej Leuze w zakładce Download strony ze szczegółami artykułów.