

## Folha de dados técnicos Sensor de distância ótico

N.º do art.: 50113692

AMS 308i 300 H

### Conteúdo

- Dados técnicos
- Desenhos dimensionais
- Ligação elétrica
- Operação e indicação
- Código do artigo
- Notas
- Outras informações
- Acessórios



A imagem pode divergir



CDRH

Ethernet



## Dados técnicos

### Dados básicos

Série	AMS 300i
Aplicação	Posicionamento das plantas de galvanização Posicionamento de sistemas de armazenagem automática Posicionamento de skids de empuxo e carros de deslocamento Proteção anticolisão de guindastes/guindastes de pórtico

### Funções

Funções	Aquecimento
---------	-------------

### Parâmetros característicos

MTTF	31 anos
------	---------

### Dados óticos

Fonte de luz	Laser, Vermelho
Classe de laser	2, IEC/EN 60825-1:2014

### Dados de medição

Área de medição	200 ... 300.000 mm
Precisão	5 mm
Reprodutibilidade (3 Sigma)	3 mm
Velocidade de traslado máx.	10 m/s

### Dados elétricos

Dados de desempenho	
Tensão de alimentação $U_B$	18 ... 30 V, CC

### Interface

Tipo	Ethernet
------	----------

### Conexão

Número de conexões	4 Unid.
--------------------	---------

#### Conexão 1

Função	BUS IN Interface de dados
Tipo de conexão	Conector redondo
Designação no dispositivo	BUS IN
Tamanho da rosca	M12
Tipo	female
Número de polos	4 polos
Codificação	Código D

#### Conexão 2

Função	BUS OUT Interface de dados
Tipo de conexão	Conector redondo
Designação no dispositivo	BUS OUT
Tamanho da rosca	M12
Tipo	female
Número de polos	4 polos
Codificação	Código D

#### Conexão 3

Função	Alimentação de tensão PWR / SW IN / OUT
Tipo de conexão	Conector redondo
Designação no dispositivo	PWR
Tamanho da rosca	M12
Tipo	male
Número de polos	5 polos
Codificação	Código A

#### Conexão 4

Função	Interface de serviço
Tipo de conexão	Conector redondo
Designação no dispositivo	SERVIÇO
Tamanho da rosca	M12
Tipo	female
Número de polos	5 polos
Codificação	Código A

### Dados mecânicos

Execução	Cúbico
Dimensões (L x A x C)	84 mm x 166,5 mm x 159 mm
Material da carcaça	Metal
Peso líquido	2.450 g
Tipo de fixação	Fixação de passagem

### Operação e indicação

Tipo de indicação	Display LCD LED
Elementos de comando	Teclado de membrana

### Dados do ambiente

Temperatura ambiente, operação	-30 ... 50 °C
Temperatura ambiente, armazenamento	-30 ... 70 °C
Umidade relativa do ar (sem condensação)	90 %

### Certificações

Grau de proteção	IP 65
Classe de proteção	III
Certificações	c UL US

### Classificação

Número da pauta aduaneira	90318020
eCl@ss 5.1.4	27270801
eCl@ss 8.0	27270801
eCl@ss 9.0	27270801
eCl@ss 10.0	27270801
eCl@ss 11.0	27270801
ETIM 5.0	EC001825
ETIM 6.0	EC001825
ETIM 7.0	EC001825

## Desenhos dimensionais

Todas as medidas em milímetros

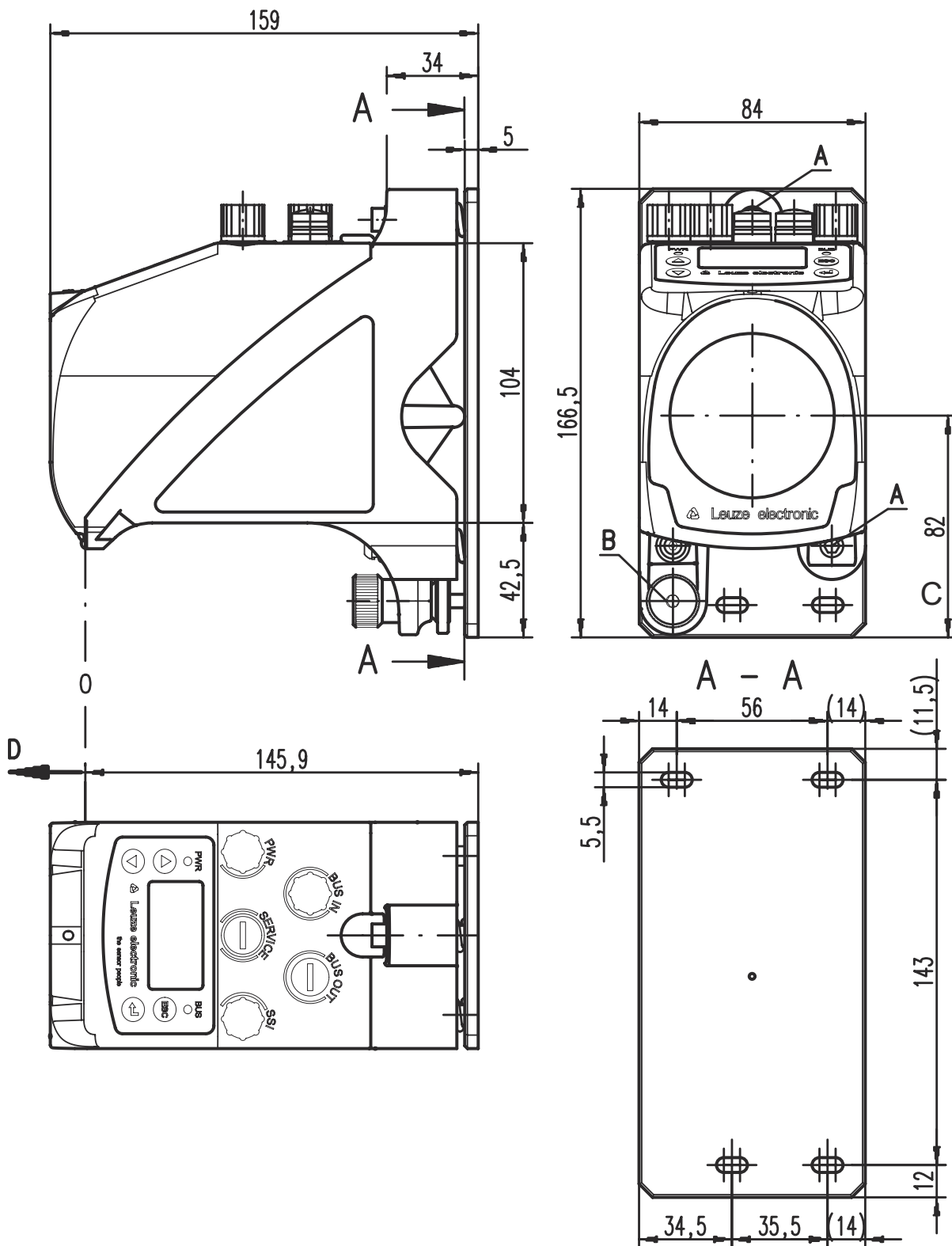

- |   |   |   |   |
|---|---|---|---|
| A | Parafuso M5 para o alinhamento  | C | Eixo ótico                              |
| B | Porca recartilhada com sextavado interno tamanho de chave 4 e porca M5 para fixação | D | Ponto zero da distância alvo da medição |

## Ligação elétrica

### Conexão 1

### BUS IN

Função	BUS IN Interface de dados
Tipo de conexão	Conector redondo
Tamanho da rosca	M12
Tipo	female
Material	Metal
Número de polos	4 polos
Codificação	Código D

#### Pino Ocupação de pinos

1	TD+
2	RD+
3	TD-
4	RD-

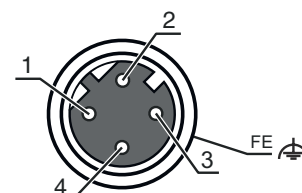

### Conexão 2

### BUS OUT

Função	BUS OUT Interface de dados
Tipo de conexão	Conector redondo
Tamanho da rosca	M12
Tipo	female
Material	Metal
Número de polos	4 polos
Codificação	Código D

#### Pino Ocupação de pinos

1	TD+
2	RD+
3	TD-
4	RD-

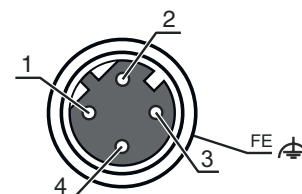

### Conexão 3

### PWR

Função	Alimentação de tensão PWR / SW IN / OUT
Tipo de conexão	Conector redondo
Tamanho da rosca	M12
Tipo	male
Material	Metal
Número de polos	5 polos
Codificação	Código A

#### Pino Ocupação de pinos

1	VIN
2	I/O 1
3	GND
4	I/O 2
5	FE

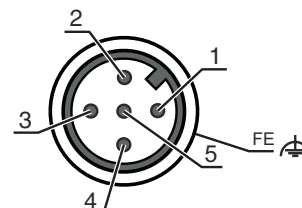

## Ligação elétrica

### Conexão 4

### SERVIÇO

Função	Interface de serviço
Tipo de conexão	Conector redondo
Tamanho da rosca	M12
Tipo	female
Material	Metal
Número de polos	5 polos
Codificação	Código A

### Pino Ocupação de pinos

1	n.c.
2	RS 232-TX
3	GND
4	RS 232-RX
5	n.c.

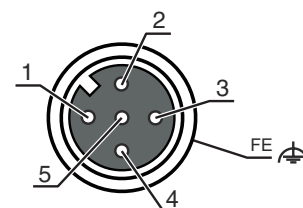

## Operação e indicação

LED	Indicador	Significado
1 PWR	Apagado	Ausência tensão de abastecimento
	Verde, piscando	Tensão aplicada / Nenhuma emissão do valor medido / Inicialização em curso
	Verde, luz contínua	Dispositivo OK, emissão do valor medido
	Vermelho, piscando	Dispositivo OK, advertência definida
	Vermelho, luz contínua	Nenhuma emissão do valor medido
2 BUS	Apagado	Ausência tensão de abastecimento
	Verde, piscando	Nenhuma atribuição de endereço IP
	Verde, luz contínua	Comunicação TCP ativa / Conexão com outro participante
	Vermelho, luz contínua	Comunicação TCP ativa / Nenhuma conexão com outro participante
3 BUS IN	Verde, luz contínua	Comunicação TCP ativa / Conexão com outro participante
4 BUS OUT	Vermelho, luz contínua	Comunicação TCP ativa / Nenhuma conexão com outro participante

## Código do artigo

Nome do artigo: AMS 3XXi YYY Z AAA

AMS	<b>Princípio de funcionamento</b> AMS: sistema de medição absoluta
3XXi	<b>Série/interface (tecnologia fieldbus integrada)</b> 300i: RS 422/RS 232 301i: RS 485 304i: PROFIBUS DP / SSI 308i: TCP/IP 335i: CANopen 338i: EtherCAT 348i: PROFINET RT 355i: DeviceNet 358i: EtherNet/IP 384i: Interbus

## Código do artigo

YYY	<b>Alcance</b> 40: alcance máx. em m 120: alcance máx. em m 200: alcance máx. em m 300: alcance máx. em m
Z	<b>Equipamento especial</b> H: com aquecimento
AAA	<b>Interface</b> SSI: com interface SSI

### Nota

	<ul style="list-style-type: none"> <li>☞ Uma lista com todos os tipos de dispositivo disponíveis encontra-se na página da Leuze na Internet, em <a href="http://www.leuze.com">www.leuze.com</a>.</li> </ul>
--	--

## Notas



### Respeitar a utilização prevista!

	<ul style="list-style-type: none"> <li>☞ O produto não é um sensor de segurança e não atua para a proteção de pessoas.</li> <li>☞ O produto só deve ser colocado em operação por pessoas capacitadas.</li> <li>☞ Aplique o produto apenas de acordo com a sua utilização prevista.</li> </ul>
--	---



### ATENÇÃO! RADIAÇÃO LASER – EQUIPAMENTO LASER CLASSE 2

	<p><b>Não olhe para o feixe!</b> O dispositivo cumpre os requisitos da IEC/EN 60825-1:2014 para um produto da <b>classe de laser 2</b>, bem como as disposições conforme a U.S. 21 CFR 1040.10 com os desvios correspondentes a Laser Notice No. 56 de 08.05.2019.</p> <ul style="list-style-type: none"> <li>☞ Nunca olhe diretamente para o feixe laser ou na direção dos feixes laser refletidos! Se olhar prolongadamente para a trajetória do feixe, existe o perigo de ferimentos na retina.</li> <li>☞ Nunca direcione o feixe laser do dispositivo para pessoas!</li> <li>☞ Interrompa o feixe laser com um objeto opaco, não refletor, se o feixe laser tiver sido acidentalmente direcionado para uma pessoa.</li> <li>☞ Durante a montagem e o alinhamento do dispositivo, evite os reflexos do feixe laser em superfícies reflexivas!</li> <li>☞ CUIDADO! Se forem utilizados dispositivos de comando ou de ajuste diferentes dos aqui indicados ou forem adotados outros procedimentos, isto poderá levar a uma exposição perigosa à radiação.</li> <li>☞ Observe as determinações legais locais quanto à proteção contra radiação laser.</li> <li>☞ Manipulações e alterações do dispositivo não são permitidas. O dispositivo não contém nenhuma peça que deva ser ajustada ou esteja sujeita a manutenção por parte do usuário. Um reparo pode ser efetuado apenas pela Leuze electronic GmbH + Co. KG.</li> </ul>
--	--

### NOTA



	<p><b>Afixar placas de aviso e informação do laser!</b> No dispositivo encontram-se afixadas placas de aviso e informação do laser. Adicionalmente, vêm junto com o dispositivo placas autocolantes de aviso e informação do laser (adesivo) em vários idiomas.</p> <ul style="list-style-type: none"> <li>☞ Afixe no dispositivo a placa de informação do laser que esteja no idioma adequado para o local de utilização. Se o dispositivo for utilizado nos Estados Unidos, use o adesivo com a nota «Complies with 21 CFR 1040.10».</li> <li>☞ Afixe as placas de aviso e informação do laser próximo ao dispositivo, caso não estejam afixadas quaisquer placas no dispositivo (p. ex., pelo fato de o dispositivo ser muito pequeno para isso) ou caso as placas de aviso e informação do laser afixadas no dispositivo fiquem tapadas devido à situação de montagem.</li> <li>☞ Afixe as placas de aviso e informação do laser de maneira a que possam ser lidas sem a pessoa se expor à radiação laser do dispositivo ou a outra radiação ótica.</li> </ul>
--	--

## Outras informações

- No caso das aplicações UL, só é permitido o uso em circuitos elétricos de classe 2 em conformidade com a norma NEC (National Electric Code).
- Com a concepção adequada da combinação de componentes pelo fabricante da máquina, é possível o uso como componente relacionado à segurança dentro de uma função de segurança.

## Acessórios



### Tecnologia de conexão - Cabos de conexão

	N.º do art.	Designação	Artigo	Descrição
	50132079	KD U-M12-5A-V1-050	Cabo de conexão	Conexão 1: Conector redondo, M12, Axial, female, Código A, 5 polos Conexão 2: Extremidade aberta Blindado: Não Comprimento do cabo: 5.000 mm Material da bainha: PVC
	50135074	KS ET-M12-4A-P7-050	Cabo de conexão	Adequado para interface: Ethernet Conexão 1: Conector redondo, M12, Axial, male, Código D, 4 polos Conexão 2: Extremidade aberta Blindado: Sim Comprimento do cabo: 5.000 mm Material da bainha: PUR

### Tecnologia de conexão - Cabos de ligação

	N.º do art.	Designação	Artigo	Descrição
	50135081	KSS ET-M12-4A-RJ45-A-P7-050	Cabo de ligação	Adequado para interface: Ethernet Conexão 1: Conector redondo, M12, Axial, male, Código D, 4 polos Conexão 2: RJ45 Blindado: Sim Comprimento do cabo: 5.000 mm Material da bainha: PUR

### Fitas refletivas para sensores de distância

	N.º do art.	Designação	Artigo	Descrição
	50115022	Reflexfolie 914x914mm-H	Refletor	Versão especial: Aquecimento Tensão de alimentação: 230 V, CA Execução: Retangular Superfície refletora: 914 mm x 914 mm Substrato: Liga de alumínio Fixação: Placa de montagem, Fixação de passagem
	50108988	Reflexfolie 914x914mm-S	Fita refletiva	Execução: Retangular Superfície refletora: 914 mm x 914 mm Nomenclatura química, material: PMMA Fixação: Colável

## Acessórios

### Espelho defletor

	N.º do art.	Designação	Artigo	Descrição
	50104479	US AMS 01	Espelho defletor	Tipo de fixação: Fixação de passagem

### Serviços

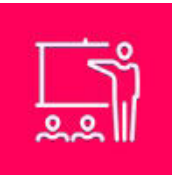
	N.º do art.	Designação	Artigo	Descrição
	S981001	CS10-S-110	Suporte no comissionamento	<p>Detalhes: Execução em um local especificado pelo cliente, duração máx. 10 horas.</p> <p>Condições: Dispositivos e cabos de conexão estão montados, preço sem custos de viagem e, se necessário, pernoite.</p> <p>Restrições: Sem execução de trabalhos mecânicos (de montagem) e elétricos (de cablagem), sem alterações (acrescentos, cablagem, programação) em componentes de terceiros nos arredores.</p>
	S981005	CS10-T-110	Treinamento sobre os produtos	<p>Detalhes: Local e conteúdo sob consulta, duração máx. 10 horas.</p> <p>Condições: Preço sem custos de viagem e, se necessário, pernoite.</p> <p>Restrições: Os custos para a viagem e o pernoite serão faturados separados e de acordo com os custos reais.</p>

#### Nota



☞ Uma lista com todos os artigos de acessórios disponíveis encontra-se na página da Leuze na internet, na guia Download da página de detalhes do artigo.