

fr 02-2014/08 501 10352

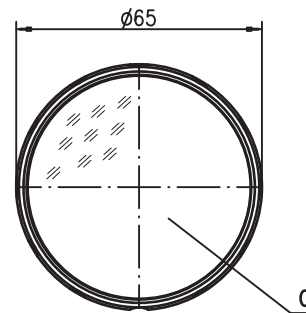

- **Amélioration de la sécurité du processus grâce à un alignement optimisé**
- **Contrôle de la qualité de l'alignement**
- Aide à l'alignement mécanique et optique
- Adapté aux barrières simples standard et de sécurité
- Indépendant du type de lumière (rouge, infrarouge, laser)
- Économise du temps puisque l'adaptation mécanique n'est pas nécessaire
- Exact grâce à la compensation des tolérances mécaniques (boîtier, strabisme)

Encombrement

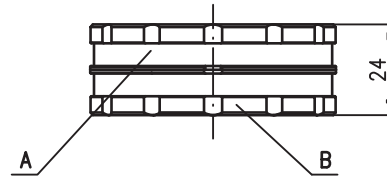

- A** Orientable sur 360°, réglage continu de la plage de capture et de la déflexion en mm/m
- B** Information sur le sens d'alignement
- C** Prisme double

Sous réserve de modifications • DS_AccessorySAT5_fr_50110352.fm

Caractéristiques techniques

Données optiques

Déflexion maximale	60mm/m
Déflexion minimale	10mm/m
Type de lumière	adapté à la lumière rouge, à la lumière infrarouge et au laser

Données mécaniques

Boîtier	aluminium, anodisé
Poids	100g
Fenêtre optique	boîtier plastique
Dimensions	Ø 65mm x 24mm

Caractéristiques ambiantes

Temp. ambiante (utilisation/stockage)	-30 °C ... +60 °C / -30 °C ... +70 °C
Indice de protection	IP 45

Maniement

A. Premier alignement

1. Alignez l'émetteur et le récepteur à l'horizontale et à la verticale (x/y).
Si la DEL jaune sur le récepteur est allumée, passez au point **B**.
2. Réglez le Sensorscope SAT 5 pour une déflexion de 60mm/m (repères rouges) et placez-le devant l'émetteur.
3. Tournez le SAT 5 devant l'émetteur pour modifier le sens de la déflexion.
Ce faisant, observez la DEL jaune sur le récepteur.
4. Dès que la DEL jaune clignote ou s'allume en permanence, notez le sens de la déflexion (indiqué par les repères de couleur).
5. Alignement :
alignez l'émetteur dans le sens des repères de couleur concordants (sens de la déflexion).
6. Optimisation de l'alignement :
réglez la déflexion du SAT 5 sur 30mm/m (repère vert) et répétez les étapes **3** à **5**.
7. Répétez les étapes du premier alignement sur le récepteur.

B. Contrôle de la qualité de l'alignement



8. Réglez la déflexion du SAT 5 sur 10mm/m (repère rose) et répétez les étapes **3** à **5**.
9. Tournez le Sensorscope sur 360°, la DEL jaune sur le récepteur doit maintenant être allumée en permanence. L'alignement de l'émetteur et du récepteur est alors optimal.

Remarques

Utilisation conforme :

Le Sensorscope est une aide à l'alignement mécanique et optique pour l'alignement de l'émetteur et du récepteur de barrières simples.

Respecter les directives d'utilisation conforme !

-  Le produit ne doit être mis en service que par des personnes qualifiées.
-  Employez toujours le produit dans le respect des directives d'utilisation conforme.

Principe de fonctionnement





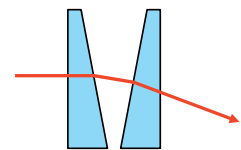
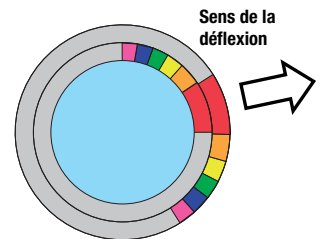

Déflexion du faisceau par deux prismes orientables l'un par rapport à l'autre.

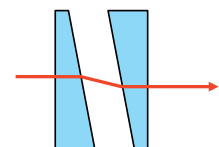
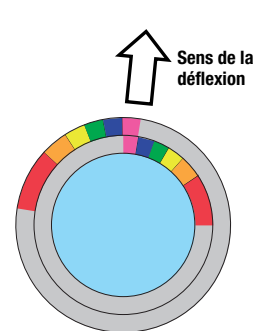
Déflexion maximale 60mm/m



Déflexion minimale 10mm/m



Réglage de la déflexion	
	— 60mm/m
	— 50mm/m
	— 40mm/m
	— 30mm/m
	— 20mm/m
	— 10mm/m

Pour commander

	Désignation	Article n°
(Sensorscope)	SAT 5	50109545