

Karta danych technicznych Odbiornik kurtyny świetlnej

Nr art.: 50120171

CML720i-R10-1920.R/CV-M12



Ilustracja może się różnić od stanu rzeczywistego

Treść

- Dane techniczne
- Rysunki wymiarowe
- Przyłącze elektryczne
- Obsługa i wskazanie
- Pasujące nadajniki
- Kod artykułu
- Wskazówki
- Akcesoria



Dane techniczne

Dane bazowe

Seria	720
Zasada działania	Jednokierunkowa zasada działania
Rodzaj urządzenia	Odbiorniki
zawarty	Akcesoria do użycia BT-2R1
Aplikacja	Mierzenie obiektu

Wersja specjalna

Wersja specjalna	Odczyt wiązki równoległej Odczyt wiązki ukośnej Wykrywanie za pomocą wiązek krzyżowych
------------------	--

Dane optyczne

Zasięg roboczy	gwarantowany zasięg
Zasięg roboczy	0,3 ... 7 m
Granica zasięgu	typowy zasięg
Granica zasięgu	0,2 ... 9 m
Długość pola pomiarowego	1.920 mm
Liczba wiązek	192 Piece(s)
Odstęp wiązek	10 mm

Dane pomiarowe

Minimalna średnica obiektu	20 mm
----------------------------	-------

Dane elektryczne

Połączenie ochronne	Ochrona przecizwarciova Ochrona przed zamianą biegunów Ochrona przejściowa
---------------------	--

Parametry wydajnościowe

Napięcie zasilające U_B	18 ... 30 V, DC
Tętnienie resztkowe	0 ... 15 %, z U_B
Prąd biegu jałowego	0 ... 435 mA, Podane wartości odnoszą się do całego pakietu, składającego się z nadajnika i odbiornika.

Wyjścia

Liczba wyjść analogowych	2 Piece(s)
--------------------------	------------

Wyjścia analogowe

Prąd	0 ... 24 mA
Napięcie	0 ... 11 V

Wyjście analogowe 1

Rodzaj	Napięcie
--------	----------

Wyjście analogowe 2

Rodzaj	Prąd
--------	------

Wejścia/wyjścia do wyboru

Prąd wyjściowy, maks.	100 mA
Opór wejściowy	6.000 Ω
Liczba wejść/wyjść do wyboru	2 Piece(s)
Rodzaj	Wejścia/wyjścia do wyboru
Rodzaj napięcia, wyjścia	DC
Napięcie przełączające, wyjścia	typ. $U_B / 0$ V
Rodzaj napięcia, wejścia	DC
Napięcie przełączające, wejścia	high: ≥ 6 V low: ≤ 4 V

Wejście/wyjście 1

Opóźnienie aktywacji/blokady	1 ms
------------------------------	------

Zachowanie czasowe

Opóźnienie gotowości	450 ms
Czas cyklu	6,16 ms
Czas reakcji na wiązkę	30 μ s

Interfejs Serwis

Rodzaj	IO-Link
--------	---------

IO-Link

Funkcja	Konfiguracja/parametryzacja przez oprogramowanie Serwis
---------	--

Przylącze

Liczba przylączy	2 Piece(s)
Wyjście wtyczki	po tylnej stronie

Przylącze 1

Funkcja	Interfejs konfiguracyjny Sygnał IN Sygnał OUT Zasilanie napięciem
---------	--

Rodzaj przylącza	Wtyczki okrągłe
------------------	-----------------

Rozmiar gwintu	M12
----------------	-----

Typ	male
-----	------

Materiał	Metal
----------	-------

Liczba pinów	8 -pin
--------------	--------

Kodowanie	Z kodowaniem A
-----------	----------------

Przylącze 2

Funkcja	Połączenie z nadajnikiem
---------	--------------------------

Rodzaj przylącza	Wtyczki okrągłe
------------------	-----------------

Rozmiar gwintu	M12
----------------	-----

Typ	female
-----	--------

Materiał	Metal
----------	-------

Liczba pinów	5 -pin
--------------	--------

Kodowanie	Z kodowaniem A
-----------	----------------

Dane mechaniczne

Konstrukcja	prostopadłościenny
Wymiar (B x H x L)	29 mm x 35,4 mm x 1.943 mm
Materiał obudowy	Metal
Obudowa metalowa	Aluminium
Materiał osłony optyki	Tworzywo sztuczne
Masa netto	2.100 g
Kolor obudowy	srebrny
Rodzaj mocowania	Montaż w rowkach przez opcjonalny element mocujący

Obsługa i wskazanie

Rodzaj wskazania	LED Wyświetlacz OLED
Liczba LED	2 Piece(s)
Rodzaj konfiguracji/parametryzacji	Oprogramowanie Przyucanie
Elementy sterujące	Klawiatura foliowa

Dane techniczne

Dane otoczenia

Temperatura otoczenia podczas eksploatacji	-30 ... 60 °C
--	---------------

Temperatura otoczenia w miejscu przechowywania	-40 ... 70 °C
--	---------------

Certyfikaty

Stopień ochrony	IP 65
-----------------	-------

Klasa ochrony	III
---------------	-----

Dopuszczenia	c CSA US
--------------	----------

Obowiązujące normy	IEC 60947-5-2
--------------------	---------------

Klasyfikacja

eCl@ss 5.1.4	27270910
--------------	----------

eCl@ss 8.0	27270910
------------	----------

eCl@ss 9.0	27270910
------------	----------

eCl@ss 10.0	27270910
-------------	----------

eCl@ss 11.0	27270910
-------------	----------

ETIM 5.0	EC002549
----------	----------

ETIM 6.0	EC002549
----------	----------

ETIM 7.0	EC002549
----------	----------

Rysunki wymiarowe

Wszystkie wymiary są podane w milimetrach

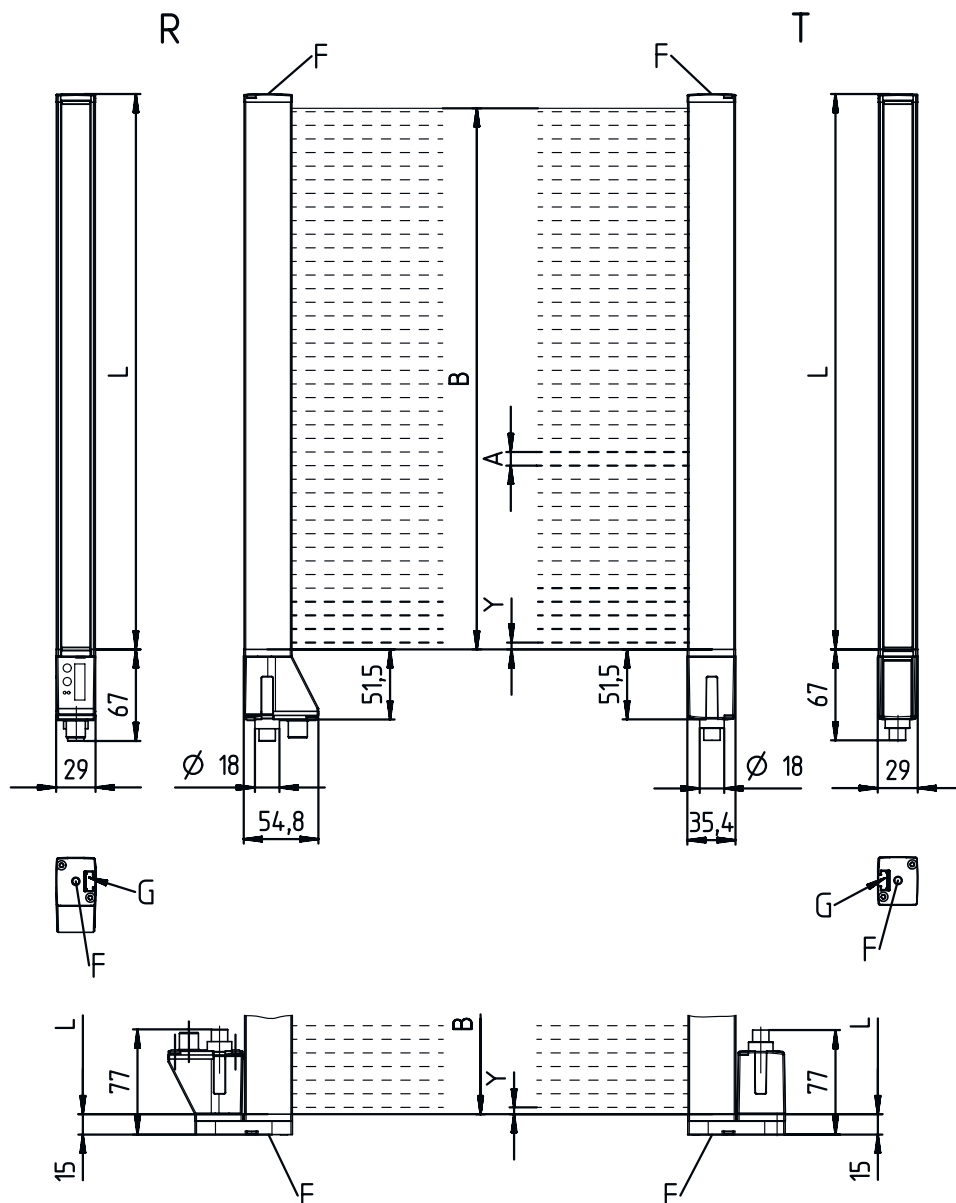

- | | | | |
|---|----------------------------------|---|-------------------------|
| A | Odstęp wiązek 10 mm | L | Długość profilu 1928 mm |
| B | Długość pola pomiarowego 1920 mm | T | Nadajniki |
| F | Gwint M6 | R | Odbiorniki |
| G | Rowek mocujący | Y | 5 mm |

Rysunki wymiarowe



Przylącze elektryczne

Przylącze 1

Funkcja	Interfejs konfiguracyjny
	Sygnal IN
	Sygnal OUT
	Zasilanie napięciem
Rodzaj przylącza	Wtyczki okrągłe
Rozmiar gwintu	M12
Typ	male
Materiał	Metal
Liczba pinów	8 -pin
Kodowanie	Z kodowaniem A

Pin Obsadzenie pinów

1	V+
2	I/O 1
3	GND
4	IO-Link
5	I/O 2
6	OUT V
7	OUT mA
8	AGND



Przylącze 2

Funkcja	Połączenie z nadajnikiem
Rodzaj przylącza	Wtyczki okrągłe
Rozmiar gwintu	M12
Typ	female
Materiał	Metal
Liczba pinów	5 -pin
Kodowanie	Z kodowaniem A

Pin Obsadzenie pinów

1	FE/SHIELD
2	V+
3	GND
4	RS 485 Tx+
5	RS 485 Tx-



Obsługa i wskazanie

LED	Wskazanie	Znaczenie
1	zielony, światło ciągłe	Gotowość do pracy
	zielony, migające	Przyuczenie / błąd
2	żółty, światło ciągłe	Droga światła wolna, z rezerwą funkcyjną
	żółty, migające	brak rezerwy funkcjonalnej
	Wył.	Obiekt rozpoznany

Pasujące nadajniki

	Nr art.	Oznaczenie	Artykuł	Opis
	50119498	CML720i-T10-1920.R-M12	Nadajnik kurtyny świetlnej	Zasięg roboczy: 0,3 ... 7 m Przyłącze: Wtyczki okrągłe, M12, po tylnej stronie, 5 -pin

Kod artykułu

Oznaczenie artykułu: **CML7XXi-YYZ-AAAA.BCCDDDD-EEEEFF**

CML	Zasada działania Pomiarowa kurtyna świetlna
7XXi	Seria 720i: seria 720i 730i: seria 730i
Y	Rodzaj urządzenia T: nadajnik R: odbiornik
ZZ	Odstęp wiązek 05: 5 mm 10: 10 mm 20: 20 mm 40: 40 mm
AAAA	Długość pola pomiarowego [mm], zależnie od odstępu wiązek
B	Wyposażenie A: odgałęzienie złącza wtykowego osiowe A: odgałęzienie złącza wtykowego po tylnej stronie
CCC	Interface L: IO-Link /CN: CANopen /PB: PROFIBUS /PN: PROFINET /CV: analogowe wyjście prądu i napięcia /D3: RS 485 Modbus
DDD	Wyposażenie specjalne -PS: Power Setting
EEE	Przyłącze elektryczne M12: okrągły łącznik wtykowy M12
FFF	-EX: ochrona przeciwwybuchowa

Wskazówka



Lista ze wszystkimi dostępnymi typami urządzeń znajduje się na stronie internetowej Leuze www.leuze.com.

Wskazówki



Przestrzegać użycia zgodnego z przeznaczeniem!



- ⌘ Produkt nie jest czujnikiem bezpieczeństwa i nie służy do ochrony osób.
- ⌘ Produkt może być eksploatowany tylko przez osoby kompetentne.
- ⌘ Produkt stosować tylko zgodnie z przeznaczeniem.

W przypadku zastosowań UL:



- ⌘ W zastosowaniach UL dopuszczalne jest używanie wyłącznie w obwodach prądowych Class 2 zgodnie z NEC (National Electric Code).
- ⌘ These proximity switches shall be used with UL Listed Cable assemblies rated 30V, 0.5A min, in the field installation, or equivalent (categories: CYJV/ CYJV7 or PVVA/PVVA7)

Akcesoria

Technika przyłączeniowa – przewody przyłączeniowe

	Nr art.	Oznaczenie	Artykuł	Opis
	50135128	KD S-M12-8A-P1-050	Przewód przyłączeniowy	Przyłącze 1: Wtyczki okrągłe, M12, osiowy, female, Z kodowaniem A, 8 -pin Przyłącze 2: otwarty koniec Ekranowane: Tak Długość przewodu: 5.000 mm Materiał płaszczka: PUR

Technika przyłączeniowa – przewody łączące

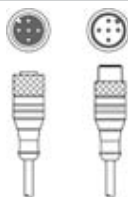
	Nr art.	Oznaczenie	Artykuł	Opis
	50129781	KDS DN-M12-5A-M12-5A-P3-050	Przewód łączący	Przeznaczony dla interfejsu: IO-Link, CANopen, DeviceNet Przyłącze 1: Wtyczki okrągłe, M12, osiowy, female, Z kodowaniem A, 5 -pin Przyłącze 2: Wtyczki okrągłe, M12, osiowy, male, Z kodowaniem A, 5 -pin Ekranowane: Tak Długość przewodu: 5.000 mm Materiał płaszczka: PUR

Technika zamocowań – kątowniki mocujące

	Nr art.	Oznaczenie	Artykuł	Opis
	50142900	BT 700M.5-2SET	Zestaw elementów mocujących	Wersja elementu mocującego: Montaż za pomocą kątownika Mocowanie, po stronie instalacji: Mocowanie przelotowe otwór podłużny T Mocowanie, po stronie urządzenia: przykręcany, Wpust przesuwany Rodzaj elementu mocującego: sztywne Materiał: Stal

Akcesoria



Technika zamocowań – uchwyty obrotowe

	Nr art.	Oznaczenie	Artykuł	Opis
	429046	BT-2R1	Zestaw uchwyty	Mocowanie, po stronie instalacji: Mocowanie przelotowe Mocowanie, po stronie urządzenia: zaciskany Rodzaj elementu mocującego: obrotowe 360° Materiał: Metal, Tworzywo sztuczne

Urządzenia do parametryzacji

	Nr art.	Oznaczenie	Artykuł	Opis
	50121098	SET MD12-US2-IL1.1 + Zub.	Zestaw diagnostyczny	Interfejs: USB Przyłącza: 2 Piece(s) Stopień ochrony: IP 20

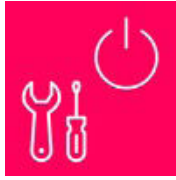
Usługi

	Nr art.	Oznaczenie	Artykuł	Opis
	S981001	CS10-S-110	Wsparcie przy uruchamianiu	Szczegóły: Realizacja na miejscu zgodnie z życzeniem klienta, czas trwania maks. 10 godzin. Warunki: Urządzenia i przewody przyłączeniowe są już zamontowane, cena bez kosztów podróży i ewent. kosztów noclegu. Ograniczenia: Bez wykonywania prac mechanicznych (montaż) i elektrycznych (okablowanie), brak zmian (domontowanie, okablowanie, programowanie) w sąsiednich komponentach obcych producentów.
	S981005	CS10-T-110	Szkolenie produktowe	Szczegóły: Ort und Inhalt nach Absprache, Dauer max. 10 Stunden. Warunki: Cena bez kosztów podróży i ewent. kosztów noclegu. Ograniczenia: Koszty podróży i noclegu są liczone oddzielnie i według wydatków.

Wskazówka



Listę z dostępnymi akcesoriami można znaleźć na stronie internetowej Leuze w zakładce Download strony ze szczegółami artykułów.