

技術データシート

据置型バーコードリーダー

製品番号: 50143211

BCL 248i SM 110



目次

- 仕様書
- 寸法図
- 電氣的接続
- ダイアグラム
- 操作と表示
- 製品キー
- 注意
- アクセサリ



写真と異なる場合があります

仕様書

基本仕様

シリーズ	BCL 200i
------	----------

機能

機能	AutoConfig
	AutoControl
	AutoReflAct
	LED表示
	コードフラグメント技術
	リファレンスコード比較
	調整モード

読取値

コード種類 読み取り可	2/5 インターリーブ
	Code 128
	Code 39
	Code 93
	EAN 8/13
	GS1 データバー拡張型
	GS1 データバー標準型
	GS1 データバー限定型
	UPC
	コーダバー
スキャンレート、典型値	1,000 scans/s
読み取りゲートあたりのバーコード数、最大	64 個数

光学的仕様

読み取り距離	40 ... 255 mm
光源	レーザー, 赤
波長	655 nm
レーザークラス	1, IEC/EN 60825-1:2014
送信信号形式	連続した
使用可能な開口角 (リーダ開口部)	60 °
モジュールサイズ	0.2 ... 0.5 mm
リーダ技術	偏向ミラー付きラインスキャナ
ビーム偏向	回転多角形ホイールを介し+偏向ミラー
ビーム射出口	偏向ミラー付きで側面に

電氣的仕様

サプレッサ	極性逆付防止
パフォーマンスデータ	
供給電圧 U_B	18 ... 30 V, DC
電力消費、最大	4 W
入力	
デジタルスイッチ出力数	1 個数
スイッチ入力	
電圧の種類	DC
出力電流、最大	8 mA
出力	
デジタルスイッチ出力数	1 個数
スイッチ出力	
電圧の種類	DC
スイッチ電流、最大	60 mA

インターフェイス

種類	PROFINET
Profinet	
機能	プロセス
適合クラス	B
プロトコール	PROFINET RT
スイッチ機能	なし
伝送速度	10 Mbit/s
	100 Mbit/s

コネクタ

コネクタ数	2 個数
コネクタ 1	
機能	信号入力
	信号出力
	電力供給
コネクタの種類	丸形プラグ付きケーブル
ケーブル長	900 mm
シースの素材	PVC
ケーブル色	黒色
心線数	5 -芯
ネジ寸	M12
タイプ	オス
素材	プラスチック
極数	5 -極
コーディング	A-符号化
コネクタ 2	
機能	データインターフェイス
	設定インターフェイス
コネクタの種類	丸形プラグ付きケーブル
ケーブル長	700 mm
シースの素材	PVC
ケーブル色	緑
心線数	4 -芯
ネジ寸	M12
タイプ	メス
素材	プラスチック
極数	4 -極
コーディング	D-符号化

機械の仕様

外形	立方体
寸法 (幅 x 高さ x 長さ)	93 mm x 38 mm x 83 mm
筐体の素材	金属
筐体 金属	アルミ鋳造
レンズカバーの素材	ガラス
正味重量	400 g
筐体色	銀
取り付けの種類	オプションの取り付け部を介して
	ダブテール溝
	取り付け 背面

操作と表示

表示の種類	LED
LEDの数	3 個数
設定/パラメータ化の種類	ウェブブラウザ経由

仕様書

周囲データ

周囲温度、動作時	0 ... 40 °C
周囲温度、保管時	-20 ... 70 °C
相対湿度 (結露せず)	0 ... 90 %

認証

保護等級	IP 65
保護等級	III
認可	c UL US
規格によるEMVテスト方法	EN 61000-6-2 EN 61000-6-3
規格によるショックテスト方法	IEC 60068-2-27、テスト Ea
規格による連続ショックテスト方法	IEC 60068-2-29、テスト Eb
規格による振動テスト方法	IEC 60068-2-6、テスト Fc

分類

関税分類番号	84719000
ECLASS 5.1.4	27280102
ECLASS 8.0	27280102
ECLASS 9.0	27280102
ECLASS 10.0	27280102
ECLASS 11.0	27280102
ECLASS 12.0	27280102
ETIM 5.0	EC002550
ETIM 6.0	EC002550
ETIM 7.0	EC002550

寸法図

すべての寸法表記はミリメートル

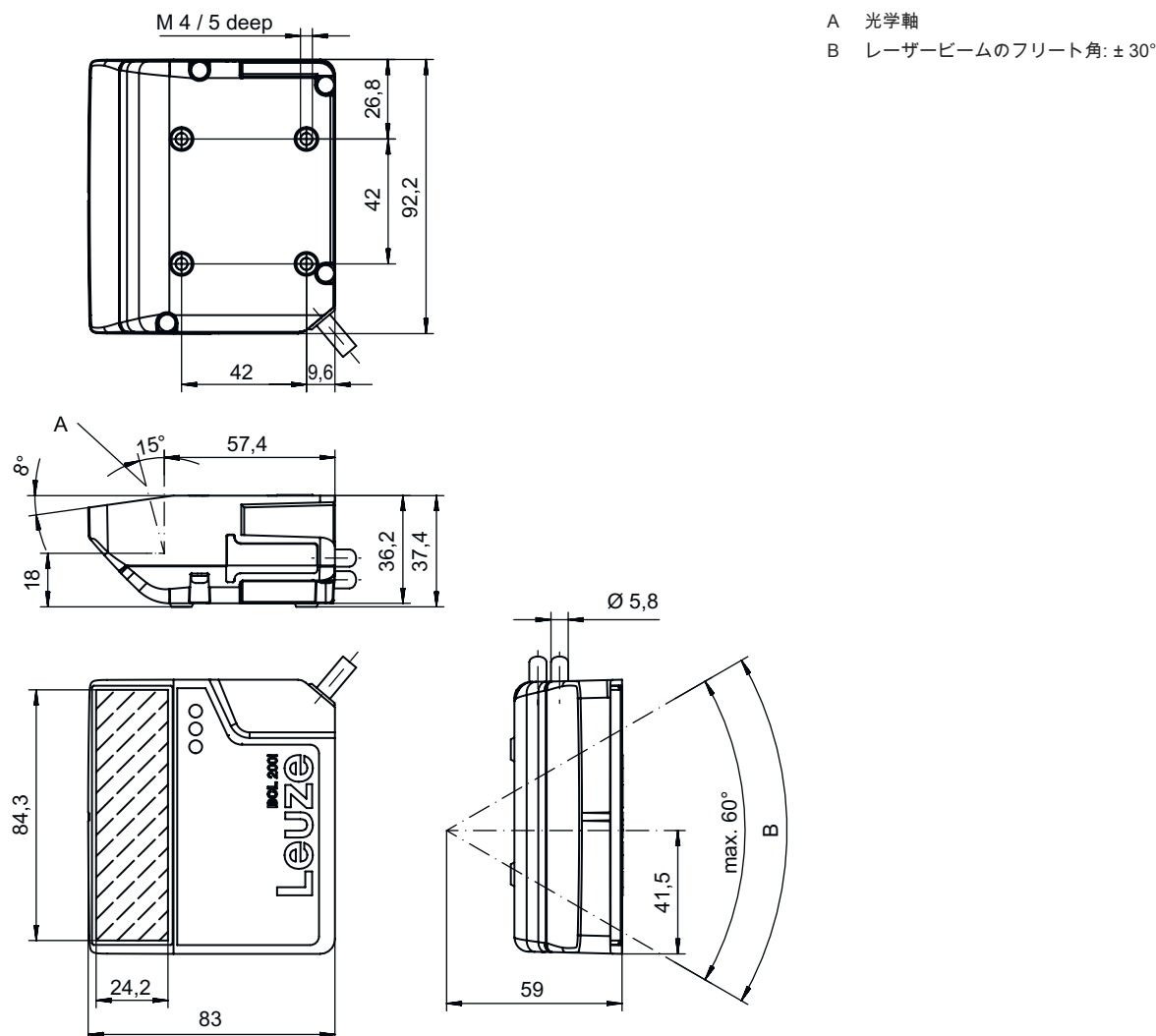

電氣的接続

コネクタ 1

機能	信号入力 信号出力 電力供給
コネクタの種類	丸形プラグ付きケーブル
ケーブル長	900 mm
シースの素材	PVC
ケーブル色	黒色
心線数	5 - 芯
ネジ寸	M12
タイプ	オス
素材	プラスチック
極数	5 - 極
コーディング	A-符号化

ピン ピン配列

1	VIN
2	SWIN 1
3	GNDIN
4	SWO 1
5	FE

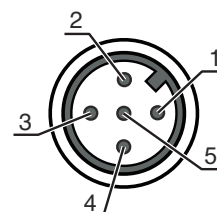

コネクタ 2

機能	データインターフェイス 設定インターフェイス
コネクタの種類	丸形プラグ付きケーブル
ケーブル長	700 mm
シースの素材	PVC
ケーブル色	緑
心線数	4 - 芯
ネジ寸	M12
タイプ	メス
素材	プラスチック
極数	4 - 極
コーディング	D-符号化

ピン ピン配列

1	TD0+
2	RD0+
3	TD0-
4	RD0-

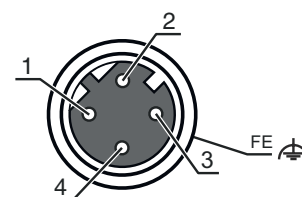

ダイアグラム

読み取り領域カーブ

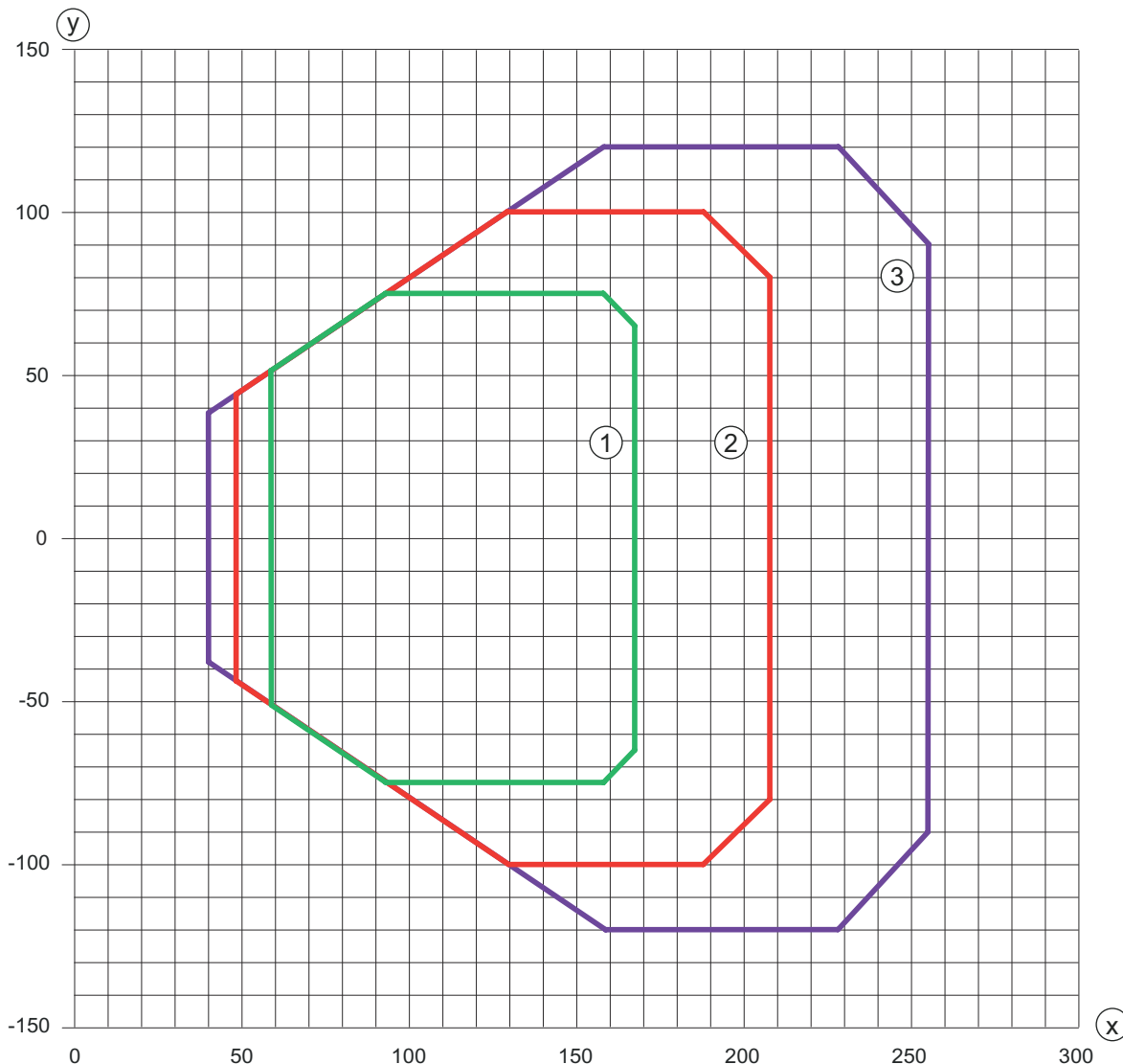

- x 読み取り間隔 [mm]
- y 読み取り領域幅 [mm]
- 1 モジュール: 0.2 mm
- 2 モジュール: 0.3 mm
- 3 モジュール: 0.5 mm

操作と表示

	LED	ディスプレイ	意味
1 PWR	緑、点滅		デバイス OK、初期化段階
	緑、連続点灯		デバイス OK
	緑 短時間消灯・点灯		読み取り終了
	緑 短時間消灯・赤 短く点灯・点灯		読み取り失敗
	橙、連続点灯		サービスモード
	赤、点滅		デバイス OK、注意をセット
2 NET	赤、連続点灯		エラー、デバイスエラー
	緑、点滅		初期化

操作と表示

LED	ディスプレイ	意味
2 NET	緑、連続点灯	バス動作 ok
	赤、点滅	通信エラー
	赤、連続点灯	BUSエラー
3 リンク	緑、連続点灯	イーサネット接続の確立
	黄、連続点灯	データ交換作動中

製品キー



製品名 : BCL XXXX YYZ AAA



BCL	作動原理 BCL:バーコードリーダー
XXXX	シリーズ/インターフェース(統合されたフィールドバス技術) 208i : EtherNet TCP/IP, UDP 248i : PROFINET RT 258i : EtherNet/IP
YY	スキャン原理 S:ラインスキャナ(Single-Line) R1:ラインスキャナ(Raster)
Z	オプティクス M:媒体密度(中間距離)
AAA	光線射出口 110 : 側面

注意

	利用可能なすべてのデバイスタイプのリストは、Leuzeのウェブサイトwww.leuze.comにあります。
--	---

注意

 目的になかったご利用にご注意ください！	
	この製品はセーフティセンサーではなく、個人の保護のためのものではありません。 この製品は有資格者のみが操作できます。 使用目的に応じた製品をご使用してください。

 注意! レーザー光 - レーザークラス1	
	このデバイスは、レーザークラス1製品に対するIEC/EN 60825-1:2014および米国の規制21 CFR 1040.10を満たし、2019年05月08日のLaser Notice No. 56の相違点に準拠しています。 現地で適用される法的レーザー安全規則を遵守してください。 デバイスの改造および変更は認められていません。 デバイスはユーザが調整またはメンテナンスする部品を含んでおりません。 修理はLeuze electronic GmbH + Co. KGのみが行うことができます。

注意

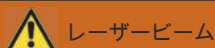

装置を開けると危険なビームに曝露されるおそれがあります。



アクセサリ

コネクタ関連・コネクタケーブル

	製品番号	名称	製品	説明
	50132079	KD U-M12-5A-V1-050	接続回線	コネクタ 1: 丸形プラグ, M12, 軸方向, メス, A-符号化, 5-極 丸形プラグ、LED: いいえ コネクタ 2: オープン末端 シールド: いいえ ケーブル長: 5,000 mm シースの素材: PVC
	50135074	KS ET-M12-4A-P7-050	接続回線	インターフェイスに適合: イーサネット コネクタ 1: 丸形プラグ, M12, 軸方向, オス, D-符号化, 4-極 丸形プラグ、LED: いいえ コネクタ 2: オープン末端 シールド: はい ケーブル長: 5,000 mm シースの素材: PUR

コネクタ関連・相互接続ケーブル



	製品番号	名称	製品	説明
	50137078	KSS ET-M12-4A-M12-4A-P7-050	相互接続ケーブル	インターフェイスに適合: イーサネット コネクタ 1: 丸形プラグ, M12, 軸方向, オス, D-符号化, 4-極 コネクタ 2: 丸形プラグ, M12, 軸方向, オス, D-符号化, 4-極 シールド: はい ケーブル長: 5,000 mm シースの素材: PUR
	50135081	KSS ET-M12-4A-RJ45-A-P7-050	相互接続ケーブル	インターフェイスに適合: イーサネット コネクタ 1: 丸形プラグ, M12, 軸方向, オス, D-符号化, 4-極 コネクタ 2: RJ45コネクタ シールド: はい ケーブル長: 5,000 mm シースの素材: PUR

アクセサリ

取り付け技術-取り付けブラケット

	製品番号	名称	製品	説明
	50121433	BT 300 W	取り付け部	取り付け部のモデル: L字型ブラケット 取り付け、設備側: 通路設置 取り付け、デバイス側: ネジ止め可 取り付け部の種類: 調整可 素材: 金属



取り付け技術-ポール固定

	製品番号	名称	製品	説明
	50121434	BT 300 - 1	取り付け部	取り付け部のモデル: アセンブリシステム 取り付け、設備側: 10 - 16mm丸ポール用 取り付け、デバイス側: ネジ止め可 取り付け部の種類: 360°回転可, 調整可 素材: 金属
	50121435	BT 56 - 1	取り付け部	機能: 静的アプリケーション 取り付け部のモデル: アセンブリシステム 取り付け、設備側: 12mm丸ポール用, 14mm丸ポール用, 16mm丸ポール用 取り付け、デバイス側: クランプ可 素材: 金属 クランプ締め付けトルク: 8 N·m



スタンダードアプリケーション用反射フィルム

	製品番号	名称	製品	説明
	50106119	REF 4-A-100x100	反射フィルム	外形: 方形 反射面: 100 mm x 100 mm 素材: プラスチック 素材の化学名: PMMA 取り付け: 自己粘着

サービス

	製品番号	名称	製品	説明
	S981020	CS30-E-212	時間給	詳細: アプリケーションデータの構成、適切なセンサーの選択および提案、組立略図としての図の作成。 条件: 記入済みのアンケート用紙またはアプリケーション説明の付いたプロジェクト仕様があります。 制限: 別途交通、宿泊の実費がかかります。
	S981014	CS30-S-110	初期導入サポート	詳細: 顧客の要望に応じた場所での実施、最長10時間。 条件: デバイスと接続コードは事前に取り付け済み、交通、宿泊費(場合により)は料金に含まれません。 制限: 機械的(取り付け)および電氣的(配線)作業なく、付近における他社コンポーネントに対する(組付け、配線、プログラミング)変更もありません。

アクセサリ

	製品番号	名称	製品	説明
	S981019	CS30-T-110	製品トレーニング	詳細: 場所と内容は応相談、最長10時間。 条件: 交通、宿泊費(場合により)は料金に含まれません。 制限: 別途交通、宿泊の実費がかかります。
	S981021	CS30-V-212	時間給	詳細: 検査レポート作成とコード品質の評価付きREA評価。 条件: 純正バーコードは発注主により用意されます。

注意



利用可能なすべてのアクセサリアイテムのリストは、Leuzeのウェブサイトアイテム詳細ページのダウンロードタブにあります。