

## Hoja técnica

### Sistema de posicionamiento por códigos de barras

Código: 50125675

BPS 304i SM 100 D

#### Contenido

- Datos técnicos
- Dibujos acotados
- Diagramas
- Código de producto
- Notas
- Accesorios



La figura puede variar



## Datos técnicos

### Datos básicos

Serie	BPS 300i
Indicación de pedido	Funcionamiento sólo posible con pieza de conexión MS 3xx o MK 3xx La cinta de código de barras debe pedirse por separado

### Parámetros

MTTF	83 Años
------	---------

### Datos ópticos

Profundidad de campo	50 ... 170 mm
Fuente de luz	Láser, Rojo
Longitud de onda	655 nm
Láser de clase	1, según IEC 60825-1:2014 (EN 60825-1:2014)
Forma de señal de emisión	Continuo
Salida del haz de luz	Lateral

### Datos de medición

Rango de medición	0 ... 10.000.000 mm
Resolución	0,001 ... 10 mm
Reproducibilidad (1 Sigma)	0,05 mm
Emisión del valor medido	1 ms
Velocidad de desplazamiento máx.	10 m/s

### Datos eléctricos

Circuito de protección	Protección contra cortocircuito Protección contra polarización inversa
------------------------	---

#### Datos de potencia

Tensión de alimentación $U_B$	18 ... 30 V, CC
Consumo de potencia, máx.	3,7 W

#### Entradas/salidas seleccionables

Corriente de salida, máx.	60 mA
Número de entradas/salidas seleccionables	2 Unidad(es)
Corriente de entrada, máx.	8 mA
Elemento de conmutación	Transistor, PNP

### Interfaz

Tipo	PROFIBUS DP
<b>PROFIBUS DP</b>	
Función	Proceso
Clasificación	V0
Velocidad de transmisión	0,0096 ... 12 Mbit/s

### Interfaz servicio

Tipo	USB
<b>USB</b>	
Función	Configuración/parametrización vía módulos GSD Servicio

### Datos mecánicos

Diseño	Cúbico
Dimensiones (An x Al x L)	100 mm x 108,7 mm x 48,3 mm
Material de carcasa	Metal
Carcasa de metal	Fundición a presión de aluminio
Material, cubierta de óptica	Vidrio
Peso neto	580 g
Color de carcasa	Plata Rojo
Tipo de fijación	Fijación para el lado posterior Mediante pieza de fijación opcional Ranuras de cola de milano

### Operación e Indicación

Tipo de indicación	Display gráfico monocromático de 128 x 32 píxeles LED
Tipo de configuración/parametrización	A través de navegador web

### Datos ambientales

Temperatura ambiente en servicio	-5 ... 50 °C
Temperatura ambiente en almacén	-35 ... 70 °C
Humedad del aire relativa (sin condensación)	90 %

### Certificaciones

Índice de protección	IP 65, EN 60529 en conectores atornillados o tapaderas colocadas
Clase de seguridad	III
Certificaciones	c UL US
Método de prueba CEM según norma	EN 61000-6-2 EN 61000-6-3
Método de prueba choque según norma	IEC 60068-2-27, test Ea
Método de prueba impacto permanente según norma	IEC 60068-2-29, test Eb
Método de prueba vibración según norma	IEC 60068-2-6, test Fc

### Clasificación

Número de arancel	84719000
ECLASS 5.1.4	27280190
ECLASS 8.0	27280190
ECLASS 9.0	27280190
ECLASS 10.0	27280190
ECLASS 11.0	27280190
ECLASS 12.0	27280106
ECLASS 13.0	27280106
ECLASS 14.0	27280106
ECLASS 15.0	27280106
ECLASS 16.0	27280106
ETIM 5.0	EC001825
ETIM 6.0	EC001825
ETIM 7.0	EC001825
ETIM 8.0	EC001825
ETIM 9.0	EC001825
ETIM 10.0	EC001825
UNSPSC 26.08	39121528

## Dibujos acotados

Todas las medidas en milímetros

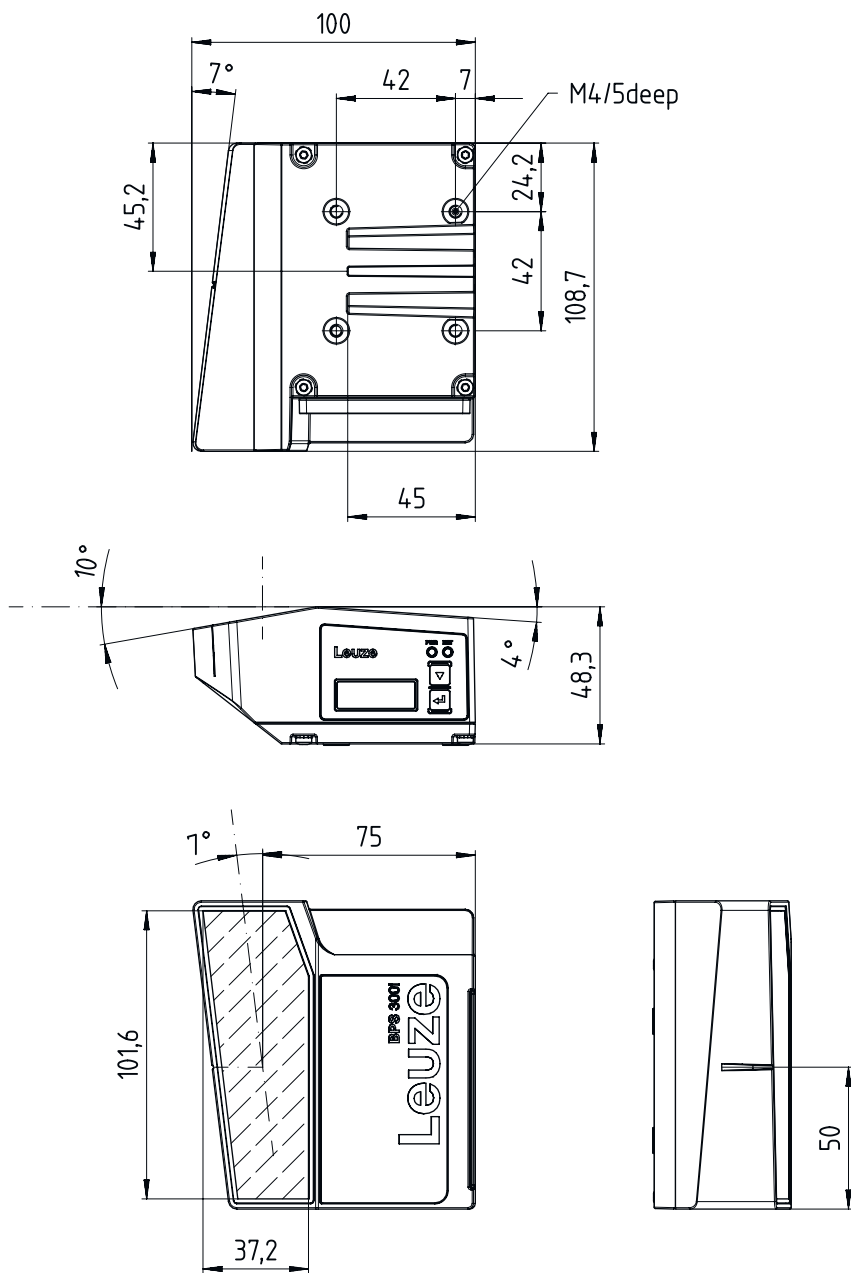

# Diagramas

## Curva del campo de lectura



x Distancia del campo de lectura [mm]

y Ancho del campo de lectura [mm]

## Código de producto

Denominación del artículo: **BPS 3XXi SM 100 Y Z AA**

<b>BPS</b>	<b>Principio de funcionamiento</b> BPS: sistema de posicionamiento por códigos de barras
<b>3XXi</b>	<b>Serie/interfaz (tecnología de bus de campo integrada)</b> 300i: RS 232 / RS 422 (monopuesto) 301i: RS 485 304i: PROFIBUS DP 307i: SSI 348i: PROFINET RT 3007i: SSI (rango de funciones reducida) 3048i: PROFINET RT (rango de funciones reducida)
<b>SM</b>	<b>Principio de exploración / óptica</b> S: escáner lineal (single line)
<b>100</b>	<b>Salida del haz</b> 100: lateral

# Código de producto

YZ	<b>Equipamiento especial</b> No procede: ningún equipamiento especial D: con display H: con óptica calefactada D H: con display y calefacción
AA	<b>Elemento de conmutación</b> No procede: transistor, PNP 02: transistor, NPN
<b>Nota</b>	
	↪ Encontrará una lista con todos los tipos de equipo disponibles en el sitio web de Leuze: <a href="http://www.leuze.com">www.leuze.com</a> .

## Notas

**¡Atención al uso conforme!**

	↪ El producto no es un sensor de seguridad y no es apto para la protección de personas. ↪ El producto solo lo pueden poner en marcha personas capacitadas. ↪ Emplee el producto para el uso conforme definido.
--	--

**¡ATENCIÓN! RADIACIÓN LÁSER – PRODUCTO LÁSER DE CLASE 1**

	El equipo cumple los requisitos conforme a la IEC/EN 60825-1:2014 para un producto de <b>láser de clase 1</b> y las disposiciones conforme a la U.S. 21 CFR 1040.10 con las divergencias correspondientes a la Laser Notice No. 56 del 08/05/2019. ↪ Observe las vigentes medidas de seguridad de láser locales. ↪ No están permitidas las intervenciones ni las modificaciones en el equipo. El equipo no contiene ninguna pieza que el usuario deba ajustar o mantener. Una reparación solo debe ser llevada a cabo por Leuze electronic GmbH + Co. KG.
--	---

## Accesorios

### Sistema de conexión - Cables de conexión

	Código	Denominación	Artículo	Descripción
  	50135243	KD PB-M12-4A-P3-050	Cable de conexión	Aplicación: Resistente a los aceites y lubricantes Apropiado para interfaz: PROFIBUS DP Conexión 1: Conector redondo, M12, Axial, Conector hembra, Codificación B, 5 polos Conector redondo, LED: No Conexión 2: Final abierto Apantallado: Sí Longitud de cable: 5.000 mm Material de cubierta: PUR
  	50132079	KD U-M12-5A-V1-050	Cable de conexión	Aplicación: Resistente a sustancias químicas Conexión 1: Conector redondo, M12, Axial, Conector hembra, Codificación A, 5 polos Conector redondo, LED: No Conexión 2: Final abierto Apantallado: No Longitud de cable: 5.000 mm Material de cubierta: PVC

## Accesorios

	Código	Denominación	Artículo	Descripción
	50135248	KS PB-M12-4A-P3-050	Cable de conexión	Aplicación: Resistente a los aceites y lubricantes Apropriado para interfaz: PROFIBUS DP Conexión 1: Conector redondo, M12, Axial, Conector macho, Codificación B, 5 polos Conector redondo, LED: No Conexión 2: Final abierto Apantallado: Sí Longitud de cable: 5.000 mm Material de cubierta: PUR

## Sistema de conexión - Cables de interconexión

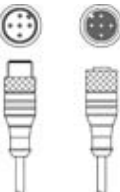
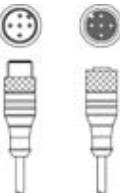
	Código	Denominación	Artículo	Descripción
	50135253	KDS PB-M12-4A-M12-4A-P3-020	Cable de interconexión	Aplicación: Resistente a los aceites y lubricantes Apropriado para interfaz: PROFIBUS DP Conexión 1: Conector redondo, M12, Axial, Conector hembra, Codificación B, 5 polos Conexión 2: Conector redondo, M12, Axial, Conector macho, Codificación B, 5 polos Apantallado: Sí Longitud de cable: 2.000 mm Material de cubierta: PUR
	50135255	KDS PB-M12-4A-M12-4A-P3-100	Cable de interconexión	Aplicación: Resistente a los aceites y lubricantes Apropriado para interfaz: PROFIBUS DP Conexión 1: Conector redondo, M12, Axial, Conector hembra, Codificación B, 5 polos Conexión 2: Conector redondo, M12, Axial, Conector macho, Codificación B, 4 polos Apantallado: Sí Longitud de cable: 10.000 mm Material de cubierta: PUR

## Sistema de conexión - Conectores



	Código	Denominación	Artículo	Descripción
	50020501	KD 095-5A	Caja de conexiones	Conexión: Conector redondo, M12, Axial, Conector hembra, Codificación A, 5 polos

## Sistema de conexión - Resistencias terminales

	Código	Denominación	Artículo	Descripción
	50038539	TS 02-4-SA	Conector terminador	Apropriado para: multiNet plus, PROFIBUS DP Función: Terminación de bus Conexión 1: Conector redondo, M12, Axial, Conector macho, Codificación B, 4 polos

## Accesorios

### Sistema de conexión - Cajas de conexión

	Código	Denominación	Artículo	Descripción
	50116465 *	MK 304	Pieza de conexión	Apropiado para: BCL 304i, BPS 304i Número de conexiones: 4 Unidad(es) Conexión: Borne
	50116470 *	MS 304	Pieza de conexión	Apropiado para: BCL 304i, BPS 304i Número de conexiones: 4 Unidad(es) Conexión: Conector redondo, M12

\* Accesorios necesarios, pedir por separado, por favor

### Sistema de fijación - Fijaciones con varilla

	Código	Denominación	Artículo	Descripción
	50027375	BT 56	Pieza de fijación	Funciones: Aplicaciones estáticas Versión de la pieza de fijación: Sistema de montaje Fijación, lado de la instalación: Para varilla 16 mm, Para varilla 18 mm, Para varilla 20 mm Fijación, del lado del equipo: Puede unirse por apriete Material: Metal Par de apriete de las mordazas: 8 N·m

### Sistema de fijación - Otros

	Código	Denominación	Artículo	Descripción
	50124941	BTU 0300M-W	Pieza de fijación	Fijación, lado de la instalación: Fijación pasante Fijación, del lado del equipo: Puede unirse por apriete, Adecuado para tornillos M4, Montaje en ranura Material: Metal Amortiguación de vibraciones: No

### Cinta de códigos de barras

	Código	Denominación	Artículo	Descripción
	50144190	BCB G40 H25 L010	Cinta de códigos de barras	Dimensiones: 25 mm x 10.000 mm Medida de raster: 40 mm Material: Poliéster Procedimiento de fabricación de la cinta de códigos de barras: Impresión digital
	50040041	BCB G40 H47 L010	Cinta de códigos de barras	Dimensiones: 47 mm x 10.000 mm Medida de raster: 40 mm Material: Poliéster Procedimiento de fabricación de la cinta de códigos de barras: Impresión digital
	50037489	BCB G40 H47 L020	Cinta de códigos de barras	Dimensiones: 47 mm x 20.000 mm Medida de raster: 40 mm Procedimiento de fabricación de la cinta de códigos de barras: Impresión digital

## Accesorios

## Servicios

	Código	Denominación	Artículo	Descripción
	S981001	CS10-S-110	Asistencia en la puesta en marcha	Detalles: Realización en un lugar deseado por el cliente, duración: máx. 10 horas. Condiciones: Los equipos y los cables de conexión ya están montados, precio sin incluir gastos de desplazamiento y, en su caso, de pernoctación.
	S981005	CS10-T-110	Formación de producto	Detalles: Lugar y contenidos tras acordarlo, duración: máx. 10 horas. Condiciones: Precio sin gastos de viaje y, en su caso, de pernoctación.

### Nota



Encontrará una lista con todos los accesorios disponibles en el sitio web de Leuze, en la pestaña de Descargas de la página detallada del artículo.