

## Teknik veri sayfası

### Işık perdesi verici

Ürün no.: 50127808

CML720i-T10-2860.A-M12-EX



Şekil farklılık gösterebilir

#### İçerik

- Teknik veriler
- Boyutlandırılmış çizimler
- Elektrik bağlantısı
- Kumanda ve gösterge
- Uygun alıcı
- Ürün anahtarı
- Uyarılar
- Aksesuarlar



## Teknik veriler

## Temel veriler

Seri	720
Çalışma prensibi	Tek yön çalışma prensibi
Cihaz türü	Verici
içeriği	2 adet somun taşı BT-NC
Uygulama	Nesne ölçümü

## Özel tasarım

Özel tasarım	Çapraz ışık taraması
	Çapraz ışın taraması
	Ex korunmuş
	Paralel ışın taraması

## Optik veriler

İşletme bölgesi	emniyetli çalışma mesafesi
İşletme bölgesi	0,3 ... 7 m
Sınır mesafesi	tipik çalışma mesafesi
Sınır mesafesi	0,2 ... 9 m
Ölçüm alanının uzunluğu	2.860 mm
Işın sayısı	286 Adet
Işın uzaklığı	10 mm
Işık kaynağı	LED, kızılötesi
LED ışık dalga boyu	940 nm

## Ölçüm verileri

Minimum nesne çapı	20 mm
--------------------	-------

## Elektrik verileri

Koruma devresi	Geçici koruması
	Kısa devre koruması
	Ters kutup koruması

## Güç verileri

Besleme gerilimi $U_B$	18 ... 30 V, DC
Artık dalgalanma	0 ... 15 %, $U_B$
Açık devre akımı	0 ... 435 mA, Belirtilen değerler tüm paketi kapsamaktadır, tüm paket, verici ve alıcıdan oluşmaktadır.

## Zaman davranışı

Hazırlık gecikmesi	450 ms
Döngü süresi	9,04 ms

## Bağlantı

Bağlantı sayısı	1 Adet
Konnektör çıkışı	eksenel

## Bağlantı 1

İşlev	Alıcıya bağlantı
	Gerilim beslemesi
	Senk. girişi
Bağlantı türü	Yuvarlak konnektör
Vida dişi büyüklüğü	M12
Tip	erkek
Malzeme	Metal
Kutup sayısı	5 kutuplu
Kodlama	A kodlu

## Mekanik bilgiler

Yapı şekli	Kübik
Ebatlar (G x Y x U)	30,7 mm x 40,3 mm x 2.888 mm
Malzeme gövde	Metal
Metal gövde	Alüminyum
Malzeme lens kapağı	Plastik
Gövde rengi	gümüş
Montaj braketi türü	opsiyonel montaj braketi üzerinden Somun montajı

## Kumanda ve gösterge

Gösterge türü	LED
LED sayısı	1 Adet

## Çevresel veriler

Ortam sıcaklığı işletim	-30 ... 60 °C
Ortam sıcaklığı depolama	-40 ... 70 °C

## Ex spesifikasyonu

Ex-Zone	22
Ex cihaz grubu	II

## Sertifikalar

Koruma sınıfı	IP 65
Güvenlik sınıfı	III
Geçerli norm	IEC 60947-5-2

## Sınıflandırma

Gümrük taife numarası	90314990
eCl@ss 5.1.4	27270910
eCl@ss 8.0	27270910
eCl@ss 9.0	27270910
eCl@ss 10.0	27270910
eCl@ss 11.0	27270910
ETIM 5.0	EC002549
ETIM 6.0	EC002549
ETIM 7.0	EC002549

## Boyutlandırılmış çizimler

Tüm ölçü bilgileri milimetre cinsindedir

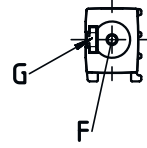
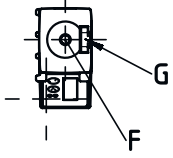
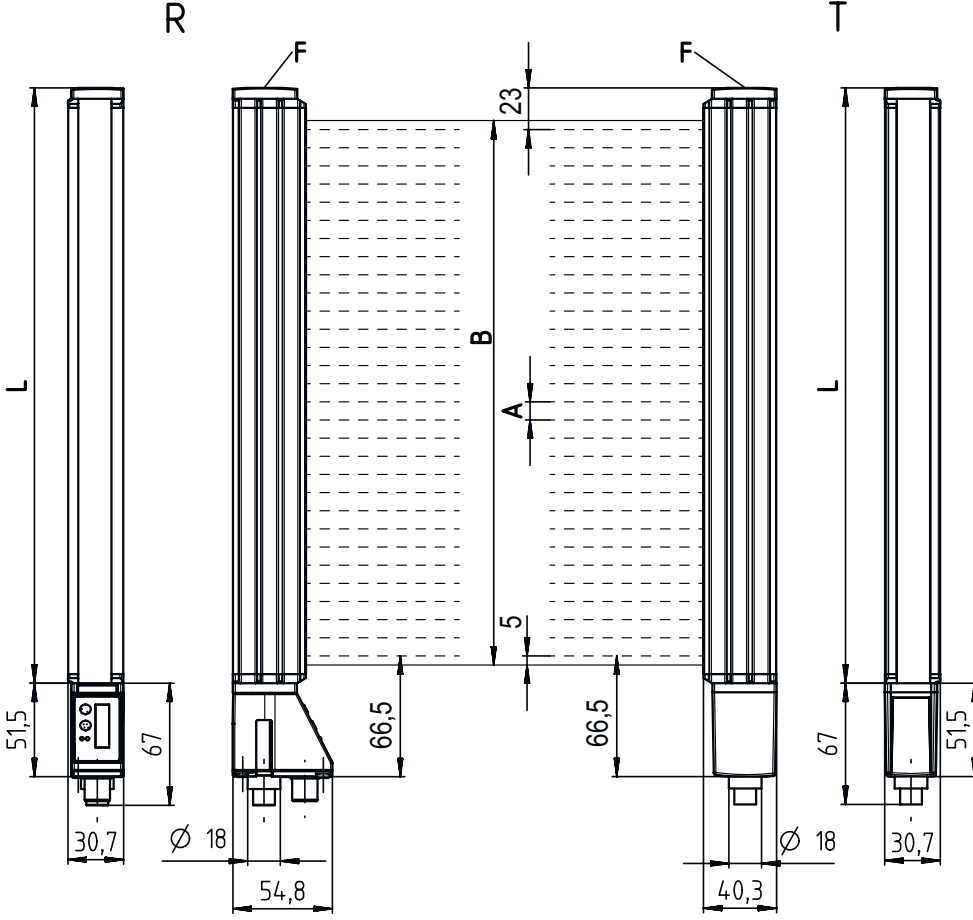

- |                                   |                           |
|-----------------------------------|---------------------------|
| A Işın uzaklığı 10 mm             | L Profil uzunluğu 2888 mm |
| B Ölçüm alanının uzunluğu 2860 mm | T Verici                  |
| F Vida dişi M6                    | R Alıcı                   |
| G Montaj yivi                     |                           |

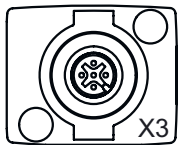

- |                          |
|--------------------------|
| A PWR / SW GİRİŞ / ÇIKIŞ |
| B BUS IN / OUT           |

## Elektrik bağlantısı

### Bağlantı 1

İşlev	Alıcıya bağlantı Gerilim beslemesi Senk. girişi
Bağlantı türü	Yuvarlak konnektör
Vida dişi büyüklüğü	M12
Tip	erkek
Malzeme	Metal
Kutup sayısı	5 kutuplu
Kodlama	A kodlu

### Pin Pin tahsisi

1	FE/KILIF
2	V+
3	GND
4	RS 485 Tx+
5	RS 485 Tx-

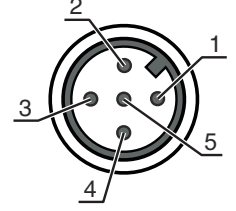

## Kumanda ve gösterge

LED	Gösterge	Anlam
1	yeşil, sürekli ışık Kapalı ölçüm çevriminde yeşil yanıp söner	Serbest çalışma Alıcı ile iletişim yok / Tetikleme bekleniyor Ölçüm frekansı göstergesi

## Uygun alıcı

Ürün no.	Adı	Ürün	Tanım
50127804	CML720i-R10-2860.A/CN-M12-EX	Işık perdesi alıcı	İşletme bölgesi: 0,3 ... 7 m Arayüz: CANopen, IO-Link Bağlantı: Yuvarlak konnektör, M12, eksenel, 8 kutuplu Ex-Zone: 2, 22

## Ürün anahtarı

Parça atama: CML7XXi-YYZ-AAAA.BCCDDDD-EEEEFF

CML	Çalışma prensibi Ölçüm yapan ışık perdesi
7XXi	Seri 720i: Seri 720i 730i: Seri 730i
Y	Cihaz türü T: verici R: alıcı
ZZ	Işın uzaklığı 05: 5 mm 10: 10 mm 20: 20 mm 40: 40 mm
AAAA	Ölçüm alanı uzunluğu [mm], ışın uzaklığına bağlı
B	Ekipman A: Eksenel soket bağlantı çıkışı R: Arka taraftaki konnektör çıkışı

## Ürün anahtarı

CCC	<b>Arayüz</b> L: IO-Link /CN: CANopen /PB: PROFIBUS /PN: PROFINET /CV: Analog akım ve gerilim çıkışı /D3: RS 485 Modbus
DDD	<b>Özel ekipman</b> -PS: Güç ayarı
EEE	<b>Elektrik bağlantısı</b> M12: M12 yuvarlak konektör
FFF	<b>-EX: Patlama koruması</b>

## Uyarı



☞ Mevcut tüm cihaz modellerine sahip bir listeyi, [www.leuze.com](http://www.leuze.com) Leuze internet sitesinde bulabilirsiniz.

## Uyarılar



## Kullanım amacına dikkat edin!



- ☞ Ürün bir güvenlik sensörü değildir ve personel koruma amaçlı değildir.
- ☞ Ürün sadece yetkili kişiler tarafından kullanılmalıdır.
- ☞ Ürünü sadece amacına uygun kullanıma göre kullanın.

## UL uygulamalarında:



- ☞ UL uygulamalarında sadece NEC'e (National Electric Code, ulusal elektrik kodu) uygun 2. sınıf devrelerde kullanılmasına izin verilir.
- ☞ Bu fotoseller, kurulum alanında min. nominal 30V, 0.5A değerli veya eşdeğer UL Listelenmiş Kablo düzenekleriyle kullanılacaktır (kategoriler: CYJV/ CYJV7 veya PVVA/PVVA7)

## Aksesuarlar

## Bağlantı teknolojisi – Bağlantı kabloları

	Ürün no.	Adı	Ürün	Tanım
	50129781	KDS DN-M12-5A-M12-5A-P3-050	Bağlantı kablosu	Arayüz için uygundur: IO-Link, DeviceNet, CANopen Bağlantı 1: Yuvarlak konektör, M12, eksenel, dişi, A kodlu, 5 kutuplu Bağlantı 2: Yuvarlak konektör, M12, eksenel, erkek, A kodlu, 5 kutuplu Korumalı: Evet Kablo uzunluğu: 5.000 mm Malzeme kılıf: PUR

## Aksesuarlar

## Montaj tekniği - montaj braketleri açısı

	Ürün no.	Adı	Ürün	Tanım
	50142900	BT 700M.5-2SET	Set montaj ünitesi	Montaj ünitesinin uygulanması: Açık montaj Montaj braketleri, tesis tarafı: Geçiş montaj braketleri T uzun delik Montaj braketleri, cihaz tarafı: vidalanabilir, Somun taşı Montaj ünitesi türü: sabit Malzeme: Çelik



## Montaj tekniği - döner montaj braketleri

	Ürün no.	Adı	Ürün	Tanım
	429046	BT-2R1	Set montaj braketleri	Montaj braketleri, tesis tarafı: Geçiş montaj braketleri Montaj braketleri, cihaz tarafı: kelepçelenebilir Montaj ünitesi türü: 360° döner Malzeme: Metal, Plastik

## Parametre cihazları

	Ürün no.	Adı	Ürün	Tanım
	50121098	SET MD12-US2-IL1.1 + Zub.	Set teşhisi	Arayüz: USB Bağlantılar: 2 Adet Koruma sınıfı: IP 20

## Hizmetler

	Ürün no.	Adı	Ürün	Tanım
	S981001	CS10-S-110	Devreye alma desteği	Detaylar: Müşteri talebine göre bir yerdeki uygulama, süre maks. 10 saat. Koşullar: Cihazlar ve bağlantı kabloları zaten monte edilmiştir, fiyata seyahat ve mevcut ise konaklama masrafları dahil değildir. Sınırlamalar: Mekanik (montaj) ve elektrikli (kablolama) çalışmaları gerçekleştirilmez, çevredeki yabancı elemanlarda değişiklikler (takma, kablolama, programlama) yapılmaz.
	S981005	CS10-T-110	Ürün eğitimi	Detaylar: Yer ve içerik anlaşma doğrultusunda, süre maks. 10 saat. Koşullar: Fiyata seyahat ve mevcut ise konaklama masrafları dahil değildir. Sınırlamalar: Seyahat ve konaklama masrafları ayrı olarak ve maliyete göre.

## Uyarı



☞ Mevcut tüm aksesuarların bir listesini, Leuze'nin internet sitesinde, ürün ayrıntıları sayfasındaki İndir sekmesinde bulabilirsiniz.