

Composants MLD-UDC (inclus dans la livraison) :

- ① UDC-yy00-S2
- ② Transceiver ou émetteur MLD 500
- ③ Récepteur MLD 500 ou miroir de renvoi MLD-M00a
- ④ MS-UDC/UMC-S2
- ⑤ Goujon d'ancrage W-FA/S
Fixation par serrage BT-P40
Gabarit de perçage

Des câbles de raccordement pour MLD 500 de longueur adaptée (interface machine) doivent être commandés séparément.

REMARQUE :

Observez bien toutes les remarques relatives au capteur de sécurité qui figurent dans le manuel d'utilisation sur le CD-ROM ci-joint.

Étapes de montage :

1. Fixer les colonnes au sol
2. Aligner les colonnes
3. Aligner et mettre en service MLD 500
4. Insérer la vitre de protection (en option)
5. Traiter la *liste de contrôle* – avant la première mise en service (voir le manuel d'utilisation original du capteur de sécurité)

Outils nécessaires :

- Jeu de clés Allen
- Jeu de clés à six pans
- Niveau à bulle d'air
- Marteau perforateur avec mèche à béton de 10 mm
- Marteau

Componenti MLD-UDC (in dotazione):

- ① UDC-yy00-S2
- ② Transceiver o emettitore MLD 500
- ③ Ricevitore MLD 500 o specchio deflettore MLD-M00a
- ④ MS-UDC/UMC-S2
- ⑤ Ancorante di fissaggio W-FA/S
Supporto di serraggio BT-P40
Maschera di foratura

I cavi di collegamento per MLD 500 di lunghezza adatta (interfaccia verso la macchina) devono essere ordinati separatamente!

ATTENZIONE:

Seguire scrupolosamente tutte le indicazioni per il sensore di sicurezza indicate nel manuale di istruzioni originale sul CD-ROM allegato.

Fasi di montaggio (step):

1. Fissare le colonne sul pavimento
2. Allineare le colonne
3. Allineare MLD 500 e metterlo in funzione
4. Inserire la lastra di protezione (opzionale)
5. Elaborare la *checklist prima della prima messa in servizio* (si veda il manuale di istruzioni originale del sensore di sicurezza)

Attrezzature necessarie:

- Kit di chiavi Allen
- Kit di chiavi esagonali
- Livella
- Martello perforatore con punta per cemento da 10 mm
- Martello

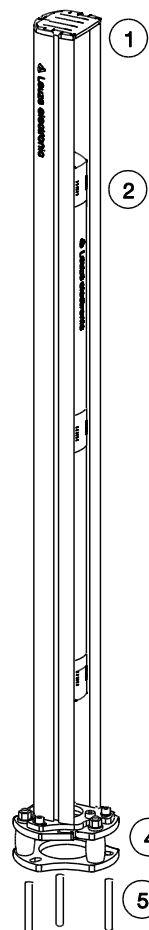
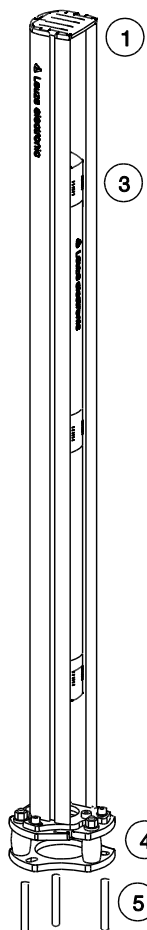
MLD520-RT3-UDC1300-S2

MLD-M003-UDC-1300-S2

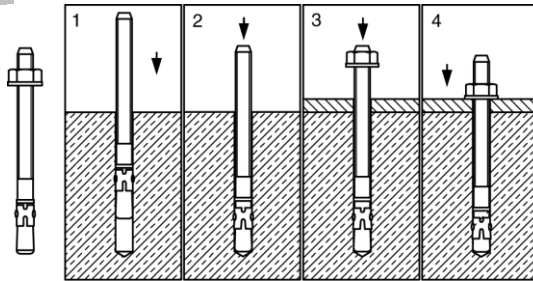
Step 1



Étapes :

1. Fixer les colonnes au sol

- ↪ Recherchez le centre de fixation de la colonne à l'aide de la plaque de fond et marquez-le sur le sol.
- ↪ Placez le gabarit de perçage sur le centre, alignez-le et marquez les perçages.
- ↪ Percez les trous de fixation selon les instructions et placez-y l'ancrage.
- ↪ Placez les colonnes et vissez-les.

Operazioni:

1. Fissare le colonne al pavimento

- ↪ Determinare il punto centrale di fissaggio della colonna utilizzando la piastra di fondo e marcarlo sul pavimento.
- ↪ Collocare la maschera di foratura sul centro, allinearla e marcare i fori.
- ↪ Perforare i fori di fissaggio secondo le istruzioni e collocare i tasselli di ancoraggio.
- ↪ Posizionare le colonne ed avvitarle.

Step 2

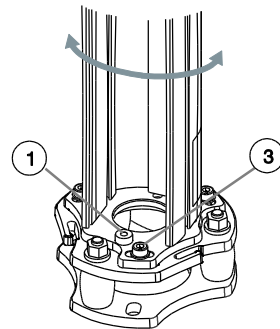
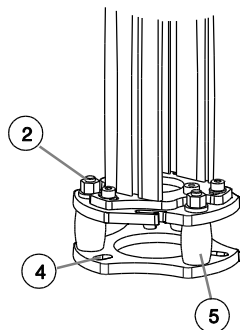
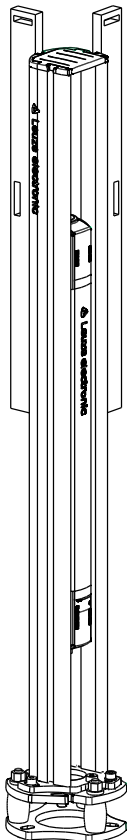

2. Aligner les colonnes

- ↪ Ajustez grossièrement la colonne à l'aide du niveau à bulle d'air (1).
- ↪ Ajustez la position verticale de la colonne avec les vis d'alignement (2) à l'aide du niveau à bulle d'air.
- ↪ Desserrez les vis à six pans creux (3) et effectuez un ajustement axial de la colonne.

2. Allineare le colonne

- ↪ Regolare approssimativamente la colonna con l'aiuto della livella (1).
- ↪ Regolare la colonna verticalmente con le viti di registro (2) mediante la livella.
- ↪ Allentare le viti Allen (3) e regolare la colonna assialmente.

- ① Niveau à bulle d'air
- ② Vis d'alignement
- ③ Vis à six pans creux
- ④ Perçages pour ancrage au sol, Ø 10 mm
- ⑤ Élément à ressort plastique avec rappel automatique

- ① Livella
- ② Viti di registro
- ③ Viti Allen
- ④ Fori per tasselli di ancoraggio, Ø 10 mm
- ⑤ Elemento elastico di plastica con riassetamento automatico

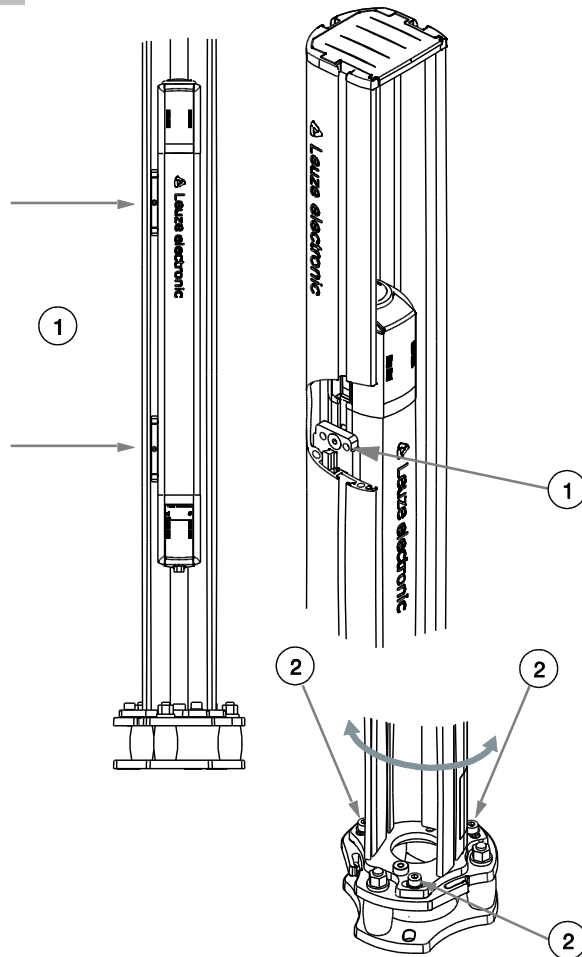
Step 3

3. Aligner et mettre en service MLD 500

- ↪ Réalisez le raccordement électrique. Pour ce faire, connectez le câble de raccordement (interface machine) avec le capteur de sécurité et raccordez-le aux composants de commande de la machine, en suivant les instructions du manuel d'utilisation original.
- ↪ Mettez le capteur de sécurité en route.
- ↪ Ajustez la hauteur du capteur de sécurité (émetteur et récepteur). Ces appareils peuvent être légèrement déplacés dans la rainure après le desserrage des vis à six pans creux (1).
- ↪ Ajustez l'alignement axial du capteur de sécurité (émetteur et récepteur). La colonne entière avec l'appareil intégré peut être légèrement tournée après le desserrage des vis à six pans creux (2).

Option :

L'aide à l'alignement laser intégrée permet de simplifier sensiblement l'alignement. Activez l'aide à l'alignement laser en suivant les instructions du manuel d'utilisation original.

3. Allineare MLD 500 e metterlo in funzione

- ↪ Eseguire il collegamento elettrico. Collegare a questo scopo il cavo di collegamento (interfaccia verso la macchina) con il sensore di sicurezza e collegarlo ai componenti di controllo della macchina così come descritto nel manuale di istruzioni originale.
- ↪ Accendere il sensore di sicurezza.
- ↪ Regolare l'altezza del sensore di sicurezza (emettitore e ricevitore). Dopo aver allentato le viti Allen (1), gli apparecchi possono essere spostati leggermente nella scanalatura.
- ↪ Regolare l'allineamento assiale del sensore di sicurezza (emettitore e ricevitore). Dopo aver allentato le viti Allen (2), è possibile ruotare leggermente l'intera colonna con l'apparecchio integrato.

Opzione:

L'utilizzo del dispositivo laser di allineamento integrato permette di semplificare notevolmente l'allineamento. Attivare il dispositivo laser di allineamento come descritto nel manuale di istruzioni originale.

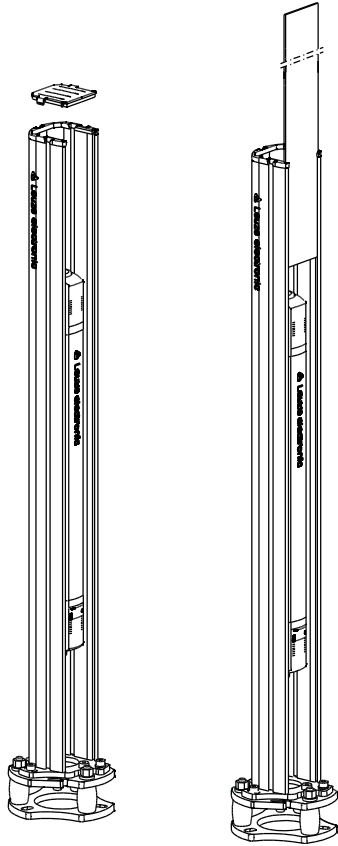
Step 4**4. Insérer la vitre de protection (en option)**

- ↪ Retirez le couvercle situé en haut de la colonne (sans outil).
- ↪ Insérez la vitre de protection dans la rainure avant.
- ↪ Encliquez de nouveau le couvercle.

4. Inserire la lastra di protezione (opzionale)

- ↪ Allentare la copertura superiore della colonna (senza alcun attrezzo).
- ↪ Inserire la lastra di protezione nella scanalatura anteriore.
- ↪ Reinserrire la copertura.

Step 5**5. Traiter la *liste de contrôle* - avant la première mise en service**

- ↪ Mettez en service la machine ou l'installation selon les instructions du manuel d'utilisation original du capteur de sécurité.

5. Elaborare la *checklist prima della prima messa in servizio*

- ↪ Mettere in servizio la macchina o l'impianto secondo le indicazioni del manuale di istruzioni originale del sensore di sicurezza.

Service / Support

Hotline: +49 8141 5350 – 111

E-Mail: service.schuetzen@leuze.de